

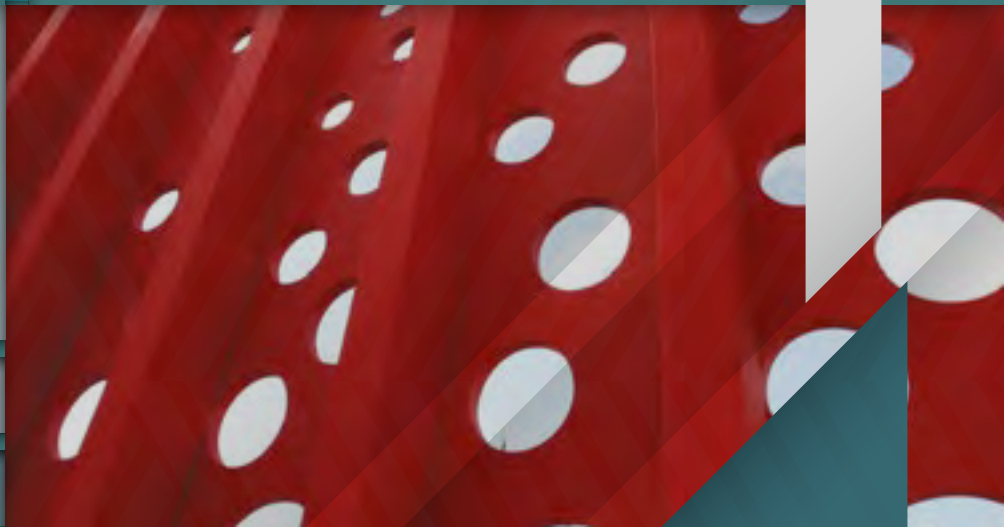

Επίσημη εταιρία παροχής τεχνικών  
υπηρεσιών στο METROPOLITAN EXPO



SERVICE CATALOGUE 2024

ΕΝΤΥΠΟ  
ΤΕΧΝΙΚΩΝ ΠΑΡΟΧΩΝ



Επίσημη εταιρία παροχής τεχνικών  
υπηρεσιών στο METROPOLITAN EXPO

ΕΝΤΥΠΟ ΤΕΧΝΙΚΩΝ ΠΑΡΟΧΩΝ\_VER\_2024\_V1

[www.expowork.gr](http://www.expowork.gr)

SERVICE CATALOGUE  
INDEX

Εισαγωγή

02

Περίπτερα  
ειδικού  
σχεδιασμού

06

Βασική μορφή  
Stand

12

Stand  
τύπου **business**  
[ για stand από  
12 m<sup>2</sup> ]

14

Stand  
τύπου **executive**  
[ για stand από  
12 m<sup>2</sup> ]

16

Stand  
τύπου **bounty**  
[ για stand από  
16 m<sup>2</sup> ]

18

Stand  
τύπου **superior**  
[ για stand από  
24 m<sup>2</sup> ]

20

Stand  
τύπου **premier**  
[ για stand από  
24 m<sup>2</sup> ]

22

Stand τύπου  
**Surface**  
[ για stand από  
15 m<sup>2</sup> έως  
24 m<sup>2</sup> ]

24

Stand τύπου  
**Multiplo**

26

Ηλεκτρολογικός  
εξοπλισμός &  
υπηρεσίες

28

Εξοπλισμός  
Stand: **Στοιχεία  
Δομής**

30

Εξοπλισμός  
Stand: **Οροφές**

30

Εξοπλισμός  
Stand:  
**Καθίσματα**

32

Εξοπλισμός  
Stand: **Σκαμπό  
& καναπέδες**

34

Εξοπλισμός  
Stand:  
**Τραπέζια**

36

Εξοπλισμός  
Stand: **Γραφεία  
& συρταριερές  
Εκθετήρια**

38

Εξοπλισμός  
Stand: **Ειδικός  
εξοπλισμός**

40

Εξοπλισμός  
Stand: **Δάπεδα -  
επιστρώσεις**

42

Επιγραφές -  
Εκτυπώσεις

44

Κατασκευή  
αναρτώμενης  
εκτύπωσης σε  
ύφασμα

46

Επιδαπέδιο  
φωτεινό  
με εκτύπωση  
σε ύφασμα

46

Οπτικοακουστικά  
- Μηνήματα  
γραφείου

48

Υπηρεσία  
καθαριότητας

50

Υπηρεσία  
φορτοεκφορτώσεων

50

Υπηρεσία  
ασφάλειας

52

Φωτογράφιση -  
Βιντεοσκόπηση

52

Υπηρεσία  
παροχής  
Internet

54

Υπηρεσία  
υδραποχέτευσης

56

Υπηρεσία  
εξαερισμού

56

Υπηρεσία  
ανάρτησης

58

Έξτρα  
εξοπλισμός  
ανάρτησης

60

Σημειώσεις

62

Φόρμα  
σχεδίασης  
περιπτέρου

63

Πληροφορίες  
Εκθέτη

64

Οδηγίες

65

# Expowork

## Σημείο αναφοράς στα σύγχρονα εκθεσιακά δρώμενα

Η **EXPWORK** ιδρύθηκε τον Αύγουστο του 2003 ως επίσημη τεχνική ανάδοχος του **EXPOATHENS**, ενός από τα πιο σύγχρονα εκθεσιακά κέντρα στην Ελλάδα.

Ύστερα από μία επιτυχημένη πορεία, ανέλαβε και την τεχνική υποστήριξη του **METROPOLITAN EXPO**, του μεγαλύτερου και νεώτερου εκθεσιακού & συνεδριακού χώρου της Αθήνας.

Αντικείμενο της **EXPWORK** είναι η τεχνική υποστήριξη εκθέσεων, συνεδρίων και εκδηλώσεων. Παρέχει ένα ευρύ φάσμα υπηρεσιών που καλύπτει ένα μεγάλο μέρος των εκθεσιακών απαιτήσεών σας και διασφαλίζει την εύρυθμη προετοιμασία, λειτουργία και αποξήλωση κάθε εκδήλωσης.

### τα πλεονεκτήματα

- Προσέλωση στις εκθεσιακές & συνεδριακές ανάγκες
- Τεχνογνωσία
- Υψηλός βαθμός εξειδίκευσης προσωπικού σε πλήθος ειδικοτήτων
- Παροχή ολοκληρωμένων υπηρεσιών από μία μόνο εταιρία
- Χρήση σύγχρονης τεχνικής υποδομής και σχεδιαστικών προγραμμάτων τελευταίας τεχνολογίας
- Άριστη γνώση του χώρου λόγω αποκλειστικής δραστηριότητας στο METROPOLITAN EXPO

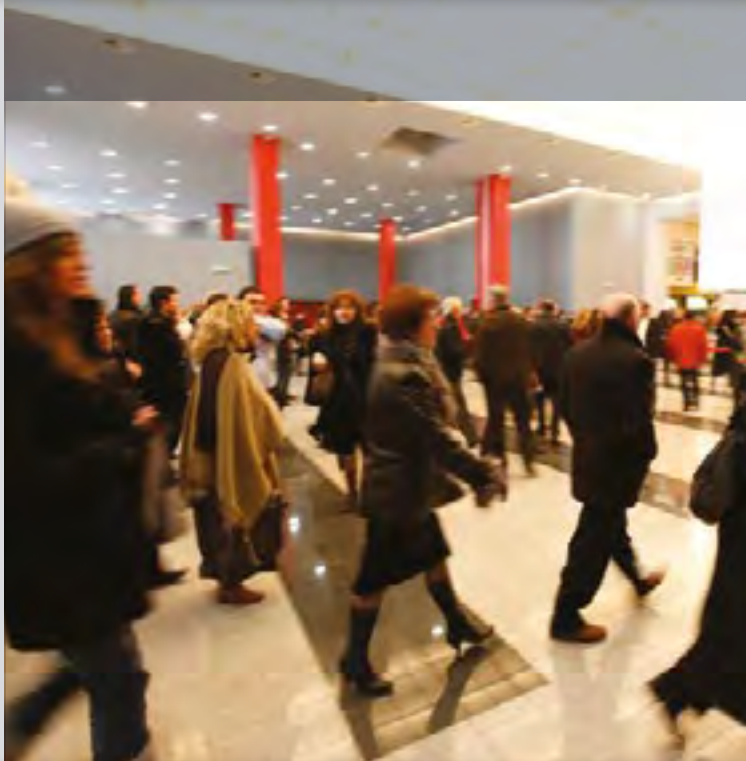



## Υπηρεσίες

Βασικό αντικείμενο της **EXPOWORK** είναι η παροχή εκθεσιακών και συνεδριακών υπηρεσιών καθώς και ο σχεδιασμός και κατασκευή ολοκληρωμένων εκθεσιακών περιπτέρων.

Επιπλέον, μεμονωμένα προσφέρει:

- περίπτερα δομής/σύνθετης τυποποιημένης δομής
- παροχή ηλεκτρολογικών υπηρεσιών
- εξοπλισμό επίπλων
- υπηρεσίες φύλαξης
- παροχή οπτικοακουστικών μέσων
- ψηφιακές εκτυπώσεις
- παροχή υδραυλικών εγκαταστάσεων
- παροχή internet
- υπηρεσίες καθαριότητας
- υπηρεσίες ανάρτησης
- υπηρεσίες φορτοεκφορτώσεων
- υπηρεσίες φωτογράφισης & βιντεοσκόπησης
- υπηρεσία εξαερισμού

*Η πελατοκεντρική αντίληψη της EXPOWORK και ο προσανατολισμός της στις ανάγκες των εκθετών, ενισχυμένη από την τεχνογνωσία, εμπειρία και εξειδίκευση, κάνουν την εταιρία μας ένα πολύτιμο συνεργάτη για σας στη διεξαγωγή εκθέσεων και εκδηλώσεων.*



# Metropolitan Expo

Το **Metropolitan Εκθεσιακό Κέντρο** έρχεται να αλλάξει τα εκθεσιακά δεδομένα ωθώντας την Αθήνα να εξελιχθεί σε Μητρόπολη διοργάνωσης εκθέσεων



Το Metropolitan Expo καλύπτει συνολικά 50.000 m<sup>2</sup> στεγασμένων χώρων και αποτελείται από:

- Τέσσερις (4) μεγάλες υπεσύγχρονες αίθουσες απο 6.000 έως 13.000 m<sup>2</sup>, σε παράλληλη διάταξη στο ίδιο επίπεδο,
- Δύο (2) συνεδριακές αίθουσες, χωρητικότητας 600 και 300 ατόμων, οι οποίες διαθέτουν πλήρη οπτικοακουστικό εξοπλισμό, φωτισμό dimmer, κλιματισμό και internet,
- Δύο (2) εντυπωσιακούς, ανεξάρτητους χώρους υποδοχής (Lobbies 1 & 2), με πλήθος υπηρεσιών, μεγέθους 3.000 m<sup>2</sup>, λιτής πολυτέλειας, υψηλής αισθητικής και εξαιρετικής λειτουργικότητας,
- Έναν (1) άνετο, υψηλής αισθητικής διάδρομο, με φυσικό φως και ορατότητα, που ενοποιεί όλους τους χώρους του Κέντρου, παρέχοντας στους επισκέπτες προηγμένες υπηρεσίες και υποδομές (rest areas, info kiosks, displays με αεροπορικά δρομολόγια και metro - προαστιακού κ.ά.)
- Τρεις (3) υπαίθριους χώρους εκδηλώσεων, συνολικής επιφάνειας 6.800 m<sup>2</sup>, όπου μπορούν να φιλοξενηθούν παντός τύπου εκδηλώσεις σε μοναδικό περιβάλλον,
- Επτά (7) café και δύο (2) εστιατόρια, υψηλής αισθητικής και λειτουργικότητας,
- Δύο (2) χώροι στάθμευσης (PA & PB), συνολικής επιφάνειας 100.000 τμ, ειδικά σχεδιασμένοι για την εύκολη και γρήγορη μετακίνηση πλήθους οχημάτων,
- 8.000 m<sup>2</sup> υπαίθριοι χώροι πρασίνου, στο πλαίσιο της περιβαλλοντικής διαχείρισης και της εναρμόνισης με το ευρύτερο φυσικό περιβάλλον.





### **Το Metropolitan Expo αποδεικνύεται μοναδικός χώρος φιλοξενίας εκθεσιακών γεγονότων μεγάλης εμβέλειας.**

Τόσο οι εμπορικές όσο και οι εκθέσεις κοινού, αναπτύσσονται και αποδίδουν εξαιρετικά, στο περιβάλλον του καλύτερου εκθεσιακού κέντρου της Ελλάδας.

- ο Πολύ μεγάλα ύψη εκθεσιακών χώρων, από 7 έως 12 μέτρα,
- ο Διαμόρφωση σε ένα και μόνο επίπεδο για εύκολη πρόσβαση και διαχείριση,
- ο Πολλές, ευρύχωρες και απόλυτα προσβάσιμες εισόδους εμπορευμάτων,
- ο Επιδαπέδια υποδομή ηλεκτρολογικών, υδραυλικών και αποχευτικών παροχών,
- ο Πλήρης κλιματισμός και εξαερισμός χώρων
- ο Προηγμένα συστήματα πυρανίχνευσης και πυρασφάλειας
- ο Υπερσύγχρονη τεχνολογική υποδομή (τηλεφωνία, ασύρματο internet, ηχητική εγκατάσταση),
- ο Εύκολη διαχείριση και πορεία επισκεπτών σε όλους τους χώρους του κέντρου.

### **Η πρόσβαση στο Metropolitan Expo, που βρίσκεται μόλις 35' απόσταση από το κέντρο της Αθήνας, είναι κάτι παραπάνω από εύκολη, με πλήθος επιλογών μετακίνησης.**

Αναλυτικά αναφέρουμε:

- ο Metro, Προαστιακός Σιδηρόδρομος, Αστικά (ΟΑΣΑ) και Υπεραστικά (ΚΤΕΛ) Λεωφορεία,
- ο Αεροπορικάς, συνδεδεμένο με πολλούς εγχώριους, ευρωπαϊκούς και παγκόσμιους προορισμούς,
- ο Οδικώς, μέσω της Αττικής οδού ή περιφερειακών οδών (Βάρης – Κορωπίου, Λαυρίου).

Το Metropolitan Expo συνδέεται σε ελάχιστο χρόνο (5') και συνεχώς με όλες τις στάσεις των ΜΜΜ του Αεροδρομίου, μέσω shuttle bus. Σημαντικό ανταγωνιστικό πλεονέκτημα αποτελούν οι μεγάλοι και λειτουργικοί χώροι στάθμευσης, συνολικής έκτασης 100.000 m<sup>2</sup> με δυναμικότητα πάνω από 4.500 αυτοκίνητα.

## Περίπτερα ειδικού σχεδιασμού



### Συμβουλευτικές Υπηρεσίες

Επικοινωνήστε μαζί μας να συζητήσουμε για τις δικές σας ανάγκες προβολής.

Το εξειδικευμένο προσωπικό μας, θα σας παρουσιάσει μοναδικές προτάσεις που ανταποκρίνονται στις ανάγκες σας, αλλά ταυτόχρονα και λύσεις που είναι μέσα στα όρια του προϋπολογισμού σας.



### Σχεδιαστικές λύσεις

Σχεδιαστικές λύσεις που συνδυάζουν την αισθητική με την λειτουργικότητα. Γνωρίζοντας ότι ο κάθε πελάτης μας είναι ξεχωριστός, μπορείτε να έχετε τη σιγουριά ότι η σχεδιαστική λύση θα είναι μελετημένη ειδικά για εσάς.

Έτσι, εξασφαλίζετε μία εντυπωσιακή παρουσία σ' ένα περιβάλλον έντονου ανταγωνισμού.



### Επίβλεψη της κατασκευής του περιπτέρου από την αρχή έως το τέλος

Με τη συνεχή παρακολούθηση της πορείας κατασκευής, σας απαλλάσσουμε από ένα ακόμα άγχος, συντονίζουμε την κατασκευή του περιπτέρου σας βήμα - βήμα και σας παραδίδουμε το περίπτερό σας έτοιμο.







Επιλέγοντας την  
**EXPOWORK**  
είστε σίγουροι  
ότι όλα  
θα είναι έτοιμα  
στην ώρα τους!







Σχεδιαστικές λύσεις  
για κάθε απαίτηση





## Βασική μορφή Stand



Η κατασκευή του περιπτέρου ύψους 2.50μ. αποτελείται από φορέα στήριξης αλουμινίου (OCTANORM) και πάνελ πλήρωσης από PVC λευκού χρώματος.

Στις εισόδους και σε ύψος 2.20μ. τοποθετείται διάτρητη μετώπη αλουμινίου με τον αριθμό και την επωνυμία εκθέτη σε ψηφιακή εκτύπωση πάνω σε επιφάνεια λευκού PVC. Στο δάπεδο επιστρώνεται μοκέτα χρώματος επιλογής του εκάστοτε οργανωτή. Η οροφή του περιπτέρου αποτελείται από τραβέρσες αλουμινίου σε πυκνότητα, μια ανά δύο μέτρα κατά μήκος του περιπτέρου, για την στήριξη του περιπτέρου.

Ο εξοπλισμός επίπλων και ηλεκτρολογικών για το τυποποιημένο stand, δίνεται σύμφωνα με τις παροχές του κάθε οργανωτή.



# ΠΕΡΙΠΤΕΡΟ ΥΨΟΥΣ 3,00 μ.



## Διαστάσεις Τυποποιημένης δομής περιπτέρου

- Ύψος : 2,50 m
- Ύψος κάτω από την μετώπη καθαρό : 2,20 m
- Ύψος από το πάτωμα μέχρι το κάτω μέρος της μονής τραβέρσας της οροφής : 2,45 m

**Επισήμανση:** Δεν επιτρέπεται η απευθείας προσάρτηση αντικειμένων πάνω στα πανό. Υπάρχουν αρκετές λύσεις που μπορούν να σας προταθούν, εφόσον επικοινωνήσετε με την Τεχνική Εξυπηρέτηση Εκθετών της Exrowork. Όλα τα υλικά θα πρέπει να αφαιρεθούν από τα πανό με το πέρας της έκθεσης. Το κόστος αποκατάστασης ζημιών που θα δημιουργηθούν από κακή χρήση των υλικών δομής επιβαρύνει τον εκθέτη.

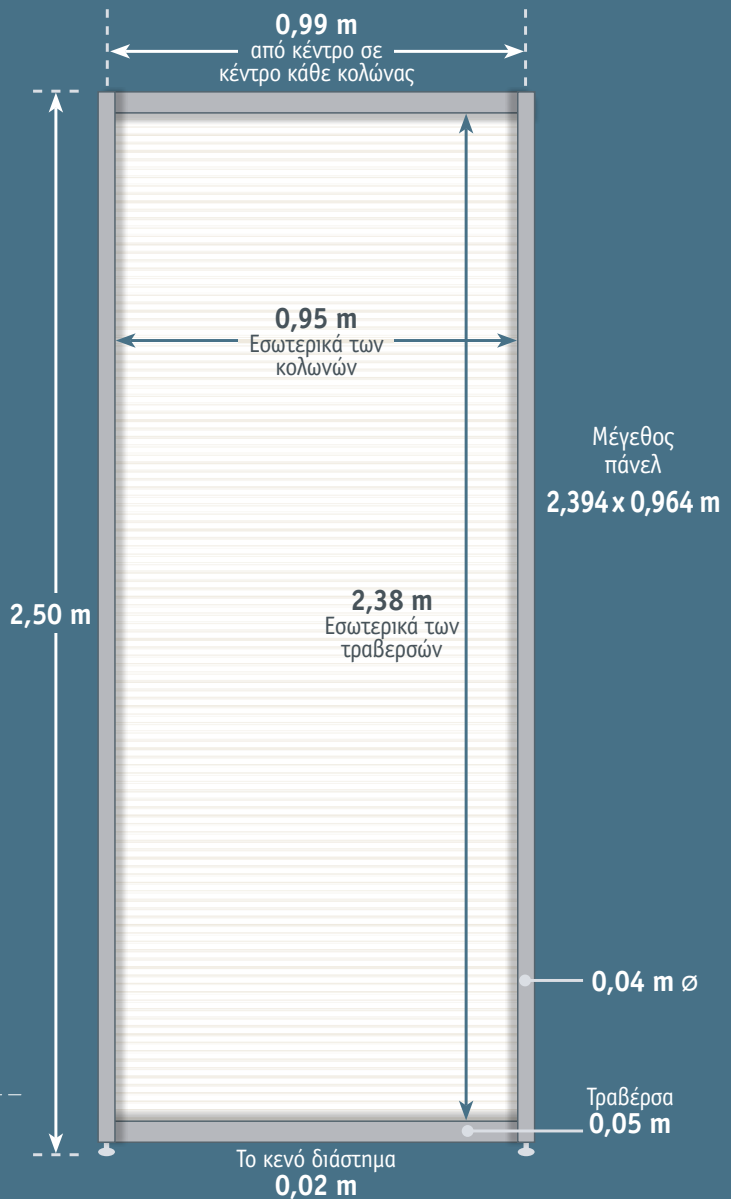
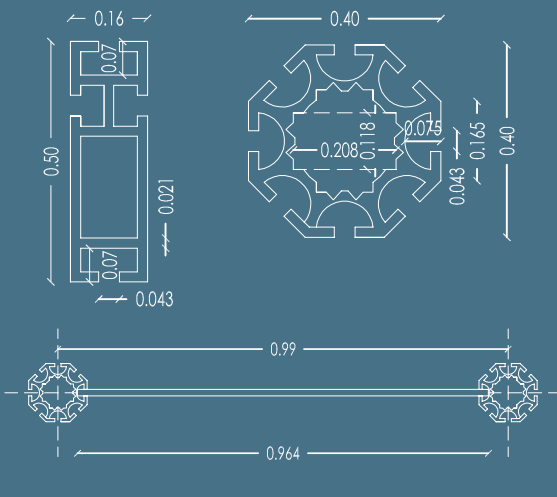

## Ειδική Κατασκευή Stand

A

Τύπου  
**Business**  
[για stand από 12m<sup>2</sup>]

02024000

Επιλέγοντας μια από τις δύο εκδοχές των stand ειδικής κατασκευής, σας στέλνουμε **τρισεπίστατο σχέδιο του επιλεγμένου τύπου, προσαρμοσμένο στις διαστάσεις του δικού σας χώρου.**



Ψηφιακή εκτύπωση τοποθετημένη σε rnc σχήματος τραπέζιου.

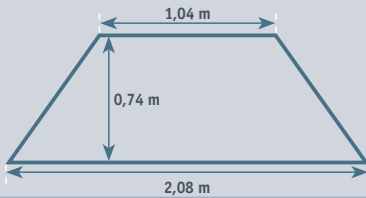

02024002





# ΔΕΛΤΙΟ ΠΑΡΑΓΓΕΛΙΑΣ

ΕΚΘΕΣΗ	ΑΙΘΟΥΣΑ	ΠΕΡΙΠΤΕΡΟ
Επωνυμία Επιχείρησης	ΕΠΑΓΓΕΛΜΑ	
ΔΙΕΥΘΥΝΣΗ	Τ.Κ.	ΠΟΛΗ
Υπεύθυνος Επικοινωνίας	Α.Φ.Μ.	Δ.Ο.Υ.
e-mail	Τηλέφωνα Επικοινωνίας	FAX



Ειδική  
Κατασκευή  
Stand

A

τύπου  
Business

[για stand από 12m<sup>2</sup>]

Προσθήκη  
ηλεκτρολογικού  
εξοπλισμού  
από σελίδα  
28-29  
Εντύπου Παροχών 2024

Προσθήκη  
εξοπλισμού  
από σελίδα  
30-41  
Εντύπου Παροχών 2024

Τηλέφωνο  
επικοινωνίας  
210 35 42 990

Fax: 210 35 42 999

ordersmetro@expowork.gr

Ημερομηνία:

20

Υπογραφή & Σφραγίδα Εκθέτη

<b>ΛΕΥΚΟ • ΜΠΛΕ</b>	
<b>Μοκέτα</b>	Χρώματος γκρι   χρώματος μπλε
<b>Πάνελ</b>	PVC χρώματος λευκό   PVC χρώματος μπλε
<b>Αποθήκη</b>	Διαστάσεων <b>1.00 x 1.00m</b> με λευκή πόρτα φυσούνα.
<b>Εξοπλισμός</b>	3 καθίσματα γκρι 1 τραπέζι στρογγυλό οξιάς Φ 0.70m 1 σκαμπό μαύρο με πλάτη 1 info desk λευκό   μπλε 1 ραφιέρα <b>1.03 x 0.54 x 2.50m</b>
<b>Σήμανση</b>	1 ψηφιακή εκτύπωση <b>1.00 x 2.50m</b> σε αυτοκόλλητο Βινίλιο 1 ψηφιακή εκτύπωση τοποθετημένη σε rnc σχήματος τραπεζίου
<b>Ηλεκτρολογικά</b>	1 προβολέας 100Watt Led / 4m <sup>2</sup> , 1 πρίζα σούκο 0,5KW / 220V

A

ΚΩΔΙΚΟΣ	ΠΕΡΙΓΡΑΦΗ	ΤΙΜΗ ΜΟΝΑΔΑΣ	ΠΟΣΟΤΗΤΑ	ΑΞΙΑ
02024000	BUSINESS • Λευκό	€ 56,10 /m <sup>2</sup>		€
02024001	BUSINESS • Μπεζ	€ 56,10 /m <sup>2</sup>		€
02024002	BUSINESS • Μπλε	€ 56,10 /m <sup>2</sup>		€
ΚΑΘΑΡΗ ΑΞΙΑ				€
Φ.Π.Α. (24%)				€
<b>ΣΥΝΟΛΙΚΗ ΑΞΙΑ</b>				€

#### Επισημάνσεις:

- Η διαθεσιμότητα των προϊόντων είναι συγκεκριμένη και οι παραγγελίες εκτελούνται **με σειρά προτεραιότητας κατά την διάρκεια της προετοιμασίας.**
- Όλες οι τιμές αφορούν ενοικιασείς προϊόντων και παροχή υπηρεσιών.
- Όλα τα σχέδια είναι φωτορεαλιστικά (μπορεί να υπάρξουν αποκλίσεις στα χρώματα μεταξύ σχεδίου και τελικής κατασκευής).

Για να έχει ισχύ η παραγγελία σας, το παρόν δελτίο θα πρέπει να σταλεί με fax στο **2103542999** ή με email στο **ordersmetro@expowork.gr** τουλάχιστον 15 ημέρες πριν την έναρξη της έκθεσης. Η εξόφληση της παραγγελίας να έχει γίνει το αργότερο 10 ημέρες πριν την έναρξη της έκθεσης,

Με την αποστολή του παρόντος δελτίου, δηλώνω ότι αποδέχομαι την χρήση των παραπάνω αναγραφόμενων στοιχείων από την EXPOWORK και τους συνεργάτες της βάσει της πολιτικής της εταιρίας για την επεξεργασία προσωπικών δεδομένων, όπως αυτά αναφέρονται στη ιστοσελίδα της EXPOWORK <https://www.expowork.gr/content/11/oroi-xrissi->

#### Αριθμοί Λογαριασμών Τραπεζών:

ΠΕΙΡΑΙΩΣ : GR 84 017 2202 0005202018199548 ALPHA BANK : GR 59 014 0173 0173002002003777  
ΕΘΝΙΚΗ : GR 97 011 0075 0000007547022553 EUROBANK : GR 58 026 0098 0000950200587898

1

Φόρμα Παραγγελίας Εντύπου Παροχών 2024



Ειδική Κατασκευή Stand

B

Επιλέγοντας μια από τις δύο εκδοχές των stand ειδικής κατασκευής, σας στέλνουμε τρισδιάστατο σχέδιο του επιλεγμένου τύπου, προσαρμοσμένο στις διαστάσεις του δικού σας χώρου.

Τύπου Executive  
[για stand από 12m<sup>2</sup>]

περίπου ύψους 2,50 m

02024100



02024101



περίπου ύψους 3,00 m

02024109



02024110





## Ειδική Κατασκευή Stand

C

Επιλέγοντας τη συγκεκριμένη εκδοχή περιπτέρου, σας στέλνουμε τρισδιάστατο σχέδιο του επιλεγμένου τύπου, προσαρμοσμένο στις διαστάσεις του δικού σας χώρου.

Τύπου  
**Bounty**  
[για stand από 16m<sup>2</sup>]

02025300



1

Stand τύπου BOUNTY [για stand από 16 m<sup>2</sup>]

# ΔΕΛΤΙΟ ΠΑΡΑΓΓΕΛΙΑΣ

ΕΚΘΕΣΗ	ΑΙΘΟΥΣΑ	ΠΕΡΙΠΤΕΡΟ	
Επωνυμία Επιχείρησης	ΕΠΑΓΓΕΛΜΑ		
ΔΙΕΥΘΥΝΣΗ	Τ.Κ.	ΠΟΛΗ	
Υπεύθυνος Επικοινωνίας	Α.Φ.Μ.	Δ.Ο.Υ.	
e-mail	Τηλέφωνα Επικοινωνίας	FAX	



Ειδική  
Κατασκευή  
Stand



τύπου  
**Bounty**  
[για stand από 16m<sup>2</sup>]

Προσθήκη  
ηλεκτρολογικού  
εξοπλισμού  
από σελίδα  
28-29  
Εντύπου Παροχών 2024

Προσθήκη  
εξοπλισμού  
από σελίδα  
30-41  
Εντύπου Παροχών 2024

Τηλέφωνο  
επικοινωνίας  
**210 35 42 990**

Fax: **210 35 42 999**

ordersmetro@expowork.gr

Ημερομηνία:

20

Υπογραφή & Σφραγίδα Εκθέτη

<b>ΛΕΥΚΟ</b>	
<b>Μοκέτα</b>	Χρώματος μαύρο
<b>Πάνελ</b>	PVC χρώματος λευκό   PVC χρώματος wenge
<b>Οροφή</b>	Πλαίσια αλουμινίου <b>1.00 x 1.00m</b> σε διάφορα ύψη με πλήρωση λευκού πάνελ Πλαίσια αλουμινίου <b>1.00 x 0.50m</b> σε διάφορα ύψη με πλήρωση λευκού πάνελ
<b>Εξοπλισμός</b>	5 καθίσματα μαύρα δερμάτινα 1 τραπέζι στρογγυλό γυάλινο <b>Φ 0.90m</b> 2 σκαμπό μαύρα με πλάτη 2 info desk ξύλινα μαύρα διαστάσεων <b>1.00 x 0.50 x 1.00 m</b> 1 θέση B2B (ύψους 0,80m)
<b>Σήμανση</b>	1 επιγραφή σε διαφανοσκόπιο <b>1.50 x 0.50m</b> Ψηφιακές εκτυπώσεις ύψους <b>1.00m</b> σε τελαρωμένο μουσαμά περιφερειακά στις πλάτες του περιπτέρου (ποσότητα αναλόγως της κατασκευής).
<b>Ηλεκτρολογικά</b>	1 προβολέας 100watt led /4m <sup>2</sup> , 1 πρίζα σούκο 0,5KW / 220V

ΚΩΔΙΚΟΣ	ΠΕΡΙΓΡΑΦΗ	ΤΙΜΗ ΜΟΝΑΔΑΣ	ΠΟΣΟΤΗΤΑ	ΑΣΙΑ
02025300	BOUNTY • Λευκό	€ 71,50 /m <sup>2</sup>		€
	ΚΑΘΑΡΗ ΑΣΙΑ			€
	Φ.Π.Α. (24%)			€
	<b>ΣΥΝΟΛΙΚΗ ΑΣΙΑ</b>			€

#### Επισημάνσεις:

- Η διαθεσιμότητα των προϊόντων είναι συγκεκριμένη και οι παραγγελίες εκτελούνται **με σειρά προτεραιότητας κατά την διάρκεια της προετοιμασίας.**
- Όλες οι τιμές αφορούν ενοικιασείς προϊόντων και παροχή υπηρεσιών.
- Όλα τα σχέδια είναι φωτορεαλιστικά (μπορεί να υπάρχουν αποκλίσεις στα χρώματα μεταξύ σχεδίου και τελικής κατασκευής).

Για να έχει ισχύ η παραγγελία σας, το παρόν δελτίο θα πρέπει να σταλεί με fax στο **2103542999** ή με email στο **ordersmetro@expowork.gr** τουλάχιστον 15 ημέρες πριν την έναρξη της έκθεσης. Η εξόφληση της παραγγελίας να έχει γίνει το αργότερο 10 ημέρες πριν την έναρξη της έκθεσης.

Με την αποστολή του παρόντος δελτίου, δηλώνω ότι αποδέχομαι την χρήση των παραπάνω αναγραφόμενων στοιχείων από την EXPWORK και τους συνεργάτες της βάσει της πολιτικής της εταιρίας για την επεξεργασία προσωπικών δεδομένων, όπως αυτή αναφέρεται στη ιστοσελίδα της EXPWORK <https://www.expowork.gr/content/11/oroi-xrissi->

#### Αριθμοί Λογαριασμών Τραπεζών:

ΠΕΙΡΑΙΩΣ : GR 84 017 2202 0005202018199548 ALPHA BANK : GR 59 014 0173 0173002002003777  
ΕΘΝΙΚΗ : GR 97 011 0075 0000007547022553 EUROBANK : GR 58 026 0098 0000950200587898



1

Φόρμα Παραγγελίας Εντύπου Παροχών 2024



Ειδική Κατασκευή Stand

D

Επιλέγοντας μια από τις τρεις εκδοχές των stand ειδικής κατασκευής, σας στέλνουμε τρισδιάστατο σχέδιο του επιλεγμένου τύπου, προσαρμοσμένο στις διαστάσεις του δικού σας χώρου.

Τύπου Superior [για stand από 24m<sup>2</sup>]

περίπου ύψους 2,50 m

περίπου ύψους 3,00 m

02024200

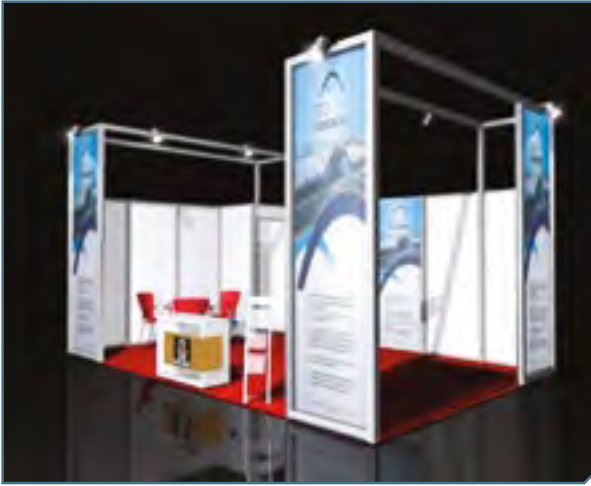

02024206



02024201



02024207



02024202



02024208



1

Stand τύπου SUPERIOR [για stand από 24 m<sup>2</sup>]



# ΔΕΛΤΙΟ ΠΑΡΑΓΓΕΛΙΑΣ

ΕΚΘΕΣΗ	ΑΙΘΟΥΣΑ	ΠΕΡΙΠΤΕΡΟ
Επωνυμία Επιχείρησης	ΕΠΑΓΓΕΛΜΑ	
ΔΙΕΥΘΥΝΣΗ	Τ.Κ.	ΠΟΛΗ
Υπεύθυνος Επικοινωνίας	Α.Φ.Μ.	Δ.Ο.Υ.
e-mail	Τηλέφωνα Επικοινωνίας	FAX



Ειδική  
Κατασκευή  
Stand

D

Τύπου  
Superior  
[για stand από 24m<sup>2</sup>]

Προσθήκη  
ηλεκτρολογικού  
εξοπλισμού  
από σελίδα  
28-29  
Εντύπου Παροχών 2024

Προσθήκη  
εξοπλισμού  
από σελίδα  
30-41  
Εντύπου Παροχών 2024

Τηλέφωνο  
Επικοινωνίας  
210 35 42 990

Fax: 210 35 42 999

ordersmetro@expowork.gr

Ημερομηνία:

2 0

Υπογραφή & Σφραγίδα Εκθέτη



ΛΕΥΚΟ • ΜΠΕΖ • ΜΠΛΕ



**Μοκέτα** Χρώματος κόκκινο | χρώματος μπεζ | χρώματος μπλε



**Πάνελ** PVC χρώματος λευκό | PVC χρώματος μπεζ | PVC χρώματος μπλε



**Αποθήκη** Διαστάσεων **1.00x1.00m** με ανοιγόμενη πόρτα αλουμινίου και κλειδαριά



**Εξοπλισμός** 3 καθίσματα κόκκινο | μπεζ | μπλε

1 τραπέζι στρογγυλό γυάλινο **Φ 0.90m**

1 σκαμπό κόκκινο | μπεζ | μπλε με πλάτη

1 μεταλλική προοπекτοθήκη με 3 θέσεις Α4

1 info desk ξύλινο λευκό | μπεζ | μπλε με

πορτάκια διαστάσεων **1.00 x 0.50 x 0.90m**



**Σήμανση** 1 ψηφιακή εκτύπωση **1.00 x 2.50m** σε αυτοκόλλητο βινίλιο

3 ψηφιακές εκτυπώσεις **1.00 x 3.50m** σε TIVEC



**Ηλεκτρολογικά** 1 προβολέας 100watt Led/4m<sup>2</sup>,

1 πρίζα σούκο 0,5KW / 220V

ΚΩΔΙΚΟΣ	ΠΕΡΙΓΡΑΦΗ	ΤΙΜΗ ΜΟΝΑΔΑΣ	ΠΟΣΟΤΗΤΑ	ΑΞΙΑ
02024200	SUPERIOR 2,50 • <b>Λευκό</b>	€ 74,80 /m <sup>2</sup>		€
02024201	SUPERIOR 2,50 • <b>Μπεζ</b>	€ 74,80 /m <sup>2</sup>		€
02024202	SUPERIOR 2,50 • <b>Μπλε</b>	€ 74,80 /m <sup>2</sup>		€
02024206	SUPERIOR 3,00 • <b>Λευκό</b>	€ 84,70 /m <sup>2</sup>		€
02024207	SUPERIOR 3,00 • <b>Μπεζ</b>	€ 84,70 /m <sup>2</sup>		€
02024208	SUPERIOR 3,00 • <b>Μπλε</b>	€ 84,70 /m <sup>2</sup>		€
ΚΑΘΑΡΗ ΑΞΙΑ				€
Φ.Π.Α. (24%)				€
<b>ΣΥΝΟΛΙΚΗ ΑΞΙΑ</b>				€

#### Επισημάνσεις:

- Η διαθεσιμότητα των προϊόντων είναι συγκεκριμένη και οι παραγγελίες εκτελούνται **με σειρά προτεραιότητας κατά την διάρκεια της προετοιμασίας.**
- Όλες οι τιμές αφορούν ενοικιάσεις προϊόντων και παροχή υπηρεσιών.
- Όλα τα σχέδια είναι φωτορεαλιστικά (μπορεί να υπάρχουν αποκλίσεις στα χρώματα μεταξύ σχεδίου και τελικής κατασκευής).

Για να έχει ισχύ η παραγγελία σας, το παρόν δελτίο θα πρέπει να σταλεί με fax στο **2103542999** ή με email στο **ordersmetro@expowork.gr** τουλάχιστον 15 ημέρες πριν την έναρξη της έκθεσης. Η εξόφληση της παραγγελίας να έχει γίνει το αργότερο 10 ημέρες πριν την έναρξη της έκθεσης.

Με την αποστολή του παρόντος δελτίου, δηλώνω ότι αποδέχομαι την χρήση των παραπάνω αναγραφόμενων στοιχείων από την EXPOWORK και τους συνεργάτες της βάσει της πολιτικής της εταιρίας για την επεξεργασία προσωπικών δεδομένων, όπως αυτά αναφέρονται στη ιστοσελίδα της EXPOWORK <https://www.expowork.gr/content/11/oroi-krisis->

#### Αριθμοί Λογαριασμών Τραπεζών:

ΠΕΙΡΑΙΩΣ : GR 84 017 2202 0005202018199548

ΕΘΝΙΚΗ : GR 97 011 0075 0000007547022553

ALPHA BANK : GR 59 014 0173 0173002002003777

EUROBANK : GR 58 026 0098 0000950200587898

D

1

Φόρμα Παραγγελίας Εντύπου Παροχών 2024



**Ειδική Κατασκευή Stand**

E

Επιλέγοντας μια από τις τρεις εκδοχές των stand ειδικής κατασκευής, σας στέλνουμε τρισδιάστατο σχέδιο του επιλεγμένου τύπου, προσαρμοσμένο στις διαστάσεις του δικού σας χώρου.

**τύπου Premier**  
[για stand από 24m<sup>2</sup>]

περίπου ύψους 2,50 m

περίπου ύψους 3,00 m

02024300

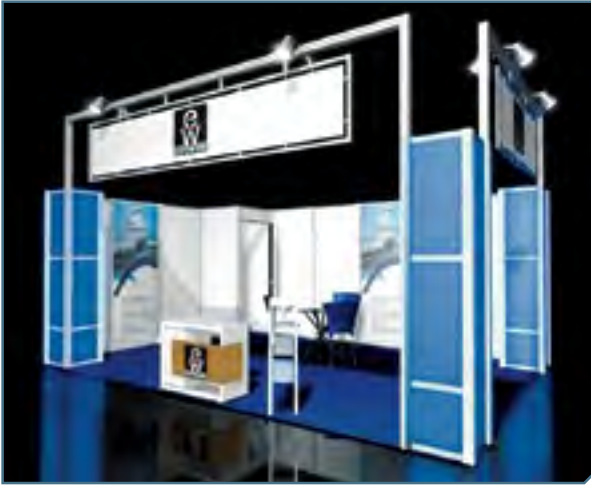

02024306



02024301

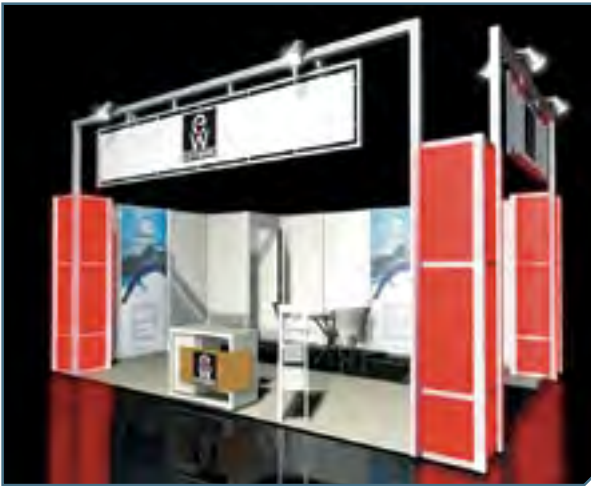

02024307



02024302

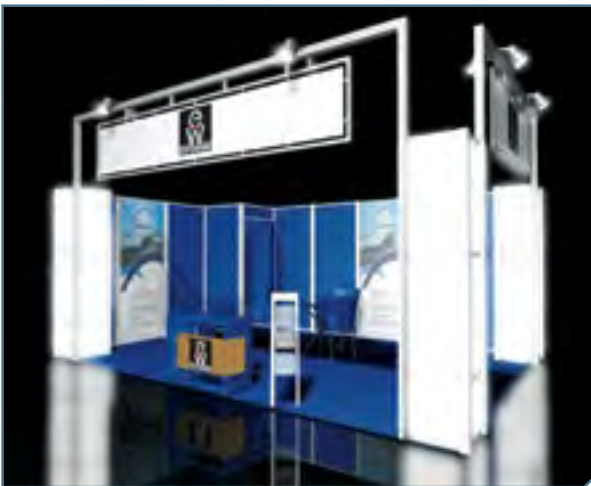

02024308









1

Stand τύπου SURFACE [για stand από 15 m<sup>2</sup> έως 24 m<sup>2</sup>]

Ειδική Κατασκευή Stand

Τύπου Surface  
[από 15m<sup>2</sup> έως 24m<sup>2</sup>]

02025800

Επιλέγοντας τη συγκεκριμένη εκδοχή περιπτέρου, σας στέλνουμε τρισδιάστατο σχέδιο του επιλεγμένου τύπου, προσαρμοσμένο στις διαστάσεις του δικού σας χώρου.





Ειδική κατασκευή stand Τύπου Multiplo (γωνιακά περίπτερα)



Γωνιακό περίπτερο τύπου MULTIPLO από σκελετό αλουμινίου και φωτεινά τοιχεία με εκτύπωση σε ύφασμα & led φωτισμό εσωτερικά. Στο δάπεδο τοποθετείται μοκέτα ευρωπαϊκής προέλευσης βάσει διαθεσιμότητας.

Μπορείτε να επιλέξετε ένα από τα παρακάτω πακέτα επίπλων:

Πακέτο | 1

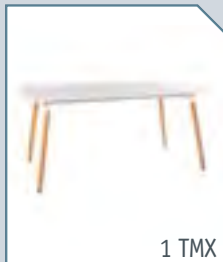

Πακέτο | 2

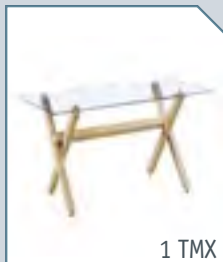

Πακέτο | 3





## Ηλεκτρολογικός εξοπλισμός & υπηρεσίες



04010100

Φωτιστικό spot led 12Watt



04010200

Ράγα 3 led spot x 12Watt



04012501

Προβολέας LED 100 Watt



04012502

Προβολέας LED 180 Watt



04013100

Πρίζα δαπέδου έως 0,5KW/220V

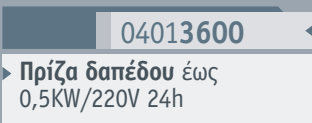

04013600

Πρίζα δαπέδου έως 0,5KW/220V 24h

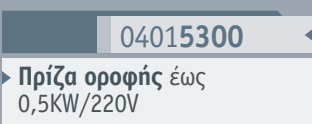

04015300

Πρίζα οροφής έως 0,5KW/220V



04014400

Πυλώνας ύψους 4m για στήριξη έως 8 προβολέων ανάλογα με το μέγεθος και το βάρος των προβολέων

Φόρμα ηλεκτρολογικού σχεδίου 63 στη σελίδα Εντύπου Παροχών 2024



Η παροχή ρεύματος είναι Τριφασική



Η μεγαλύτερη μονοκόμμη παροχή που προσφέρεται είναι 70kw με καλώδιο 5 x 35mm<sup>2</sup>



04013200

Παροχή σε KW (τριφασική)

04013400

Σύνδεση προβολέων

04013500

Τοποθέτηση προβολέων

04014100

Ηλεκτρολογικός πίνακας 3 θέσεων

04013700

Ηλεκτρολογικός πίνακας 6 θέσεων

04013800

Ηλεκτρολογικός πίνακας 12 θέσεων

04015000

Ηλεκτρολογικές εγκαταστάσεις περιπτέρων ειδικής δομής Σε περίπτερα ειδικής δομής (ξύλινη κατασκευή, κατασκευή αλουμινίου κ.τ.λ.) μπορούν κατόπιν συνεννόησης να γίνουν **ηλεκτρολογικές εγκαταστάσεις**, με την προϋπόθεση ο εκθέτης να το έχει ζητήσει τουλάχιστον 15 ημέρες πριν την έκθεση. Η σχετική χρέωση θα γίνεται κατόπιν συνεννόησης.

Τα περίπτερα ειδικής δομής θα πρέπει να έχουν απαραίτητα ηλεκτρολογικό πίνακα με ρελέ διαφυγής τριφασικής εγκατάστασης.

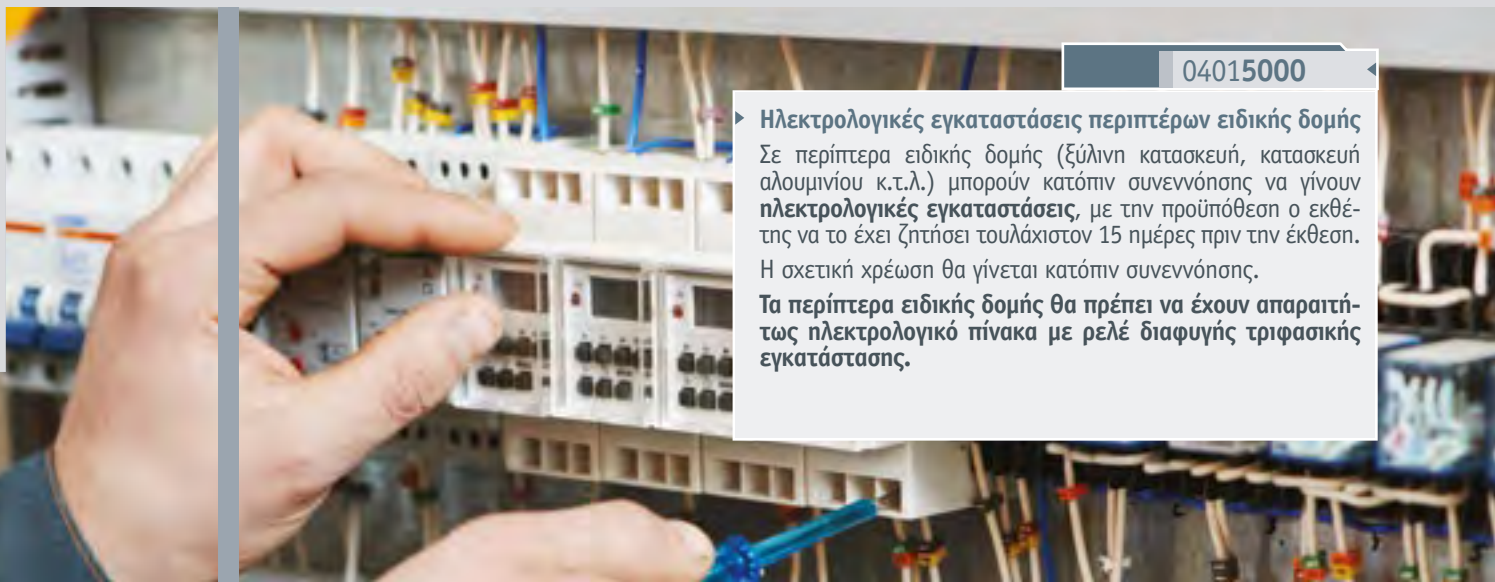

# ΔΕΛΤΙΟ ΠΑΡΑΓΓΕΛΙΑΣ

ΕΚΘΕΣΗ	ΑΙΘΟΥΣΑ	ΠΕΡΙΠΤΕΡΟ
Επωνυμία Επιχείρησης	ΕΠΑΓΓΕΛΜΑ	
ΔΙΕΥΘΥΝΣΗ	Τ.Κ.	ΠΟΛΗ
Υπεύθυνος Επικοινωνίας	Α.Φ.Μ.	Δ.Ο.Υ.
e-mail	Τηλέφωνα Επικοινωνίας	FAX



## Ηλεκτρολογικός εξοπλισμός & υπηρεσίες

Φόρμα  
ηλεκτρολογικού  
σχεδίου  
στη σελίδα **63**  
Εντύπου Παροχών 2024

Η παροχή  
ρεύματος  
είναι  
Τριφασική

Η μεγαλύτερη  
μονοκόμμη  
παροχή που  
προσφέρεται  
είναι 70kw  
με καλώδιο  
5 x 35mm<sup>2</sup>

Τηλέφωνο  
επικοινωνίας  
**210 35 42 990**

Fax: **210 35 42 999**

ordersmetro@expowork.gr

Ημερομηνία:

20

Υπογραφή & Σφραγίδα Εκθέτη

## Αφορά περίπτερα απλής ή σύνθετης δομής αλουμινίου

ΚΩΔΙΚΟΣ	ΠΕΡΙΓΡΑΦΗ	ΤΙΜΗ ΜΟΝΑΔΑΣ	ΠΟΣΟΤΗΤΑ	ΑΣΙΑ
04010100	1. Φωτιστικό spot led 12Watt	€ 7,35		€
04010200	2. Ράγα με τρία φωτιστικά led spot των 12Watt	€ 22,04		€
04012501	3. Προβολέας Led 100W	€ 27,50		€
04013100	4. Πρίζα δαπέδου έως 0.5KW / 220V	€ 12,16		€
04015300	5. Πρίζα οροφής έως 0.5KW / 220V (για φωτιστικά led)	€ 18,47		€
04013600	6. Πρίζα δαπέδου έως 0.5KW / 220V 24h (εικοσι-τετράωρου λειτουργίας)	€ 16,93		€
04013200	7. Παροχή σε Kw (τριφασική) <b>(ΕΛΑΧΙΣΤΗ ΠΑΡΑΓΓΕΛΙΑ ΠΑΡΟΧΗΣ ΡΕΥΜΑΤΟΣ 1KW)</b>	€ 30,21		€
04013500	8. Τοποθέτηση led προβολέων (αφορά στην τοποθέτηση προβολέων του εκθέτη αποκλειστικά σε περίπτερα δομής ή σύνθετης δομής αλουμινίου)	€ 6,30		€
04013400	9. Σύνδεση led προβολέων (αφορά την προέκταση με καλώδιο έως 4m, την τοποθέτηση άφθαρτου φως σούκο σε προβολείς που φέρνει ο εκθέτης καθώς και την τοποθέτησή τους αποκλειστικά σε περίπτερο δομής ή σύνθετης δομής αλουμινίου)	€ 10,49		€

## Αφορά περίπτερα ειδικού σχεδιασμού

ΚΩΔΙΚΟΣ	ΠΕΡΙΓΡΑΦΗ	ΤΙΜΗ ΜΟΝΑΔΑΣ	ΠΟΣΟΤΗΤΑ	ΑΣΙΑ
04013200	1. Παροχή σε KW (τριφασική) <b>(ΕΛΑΧΙΣΤΗ ΠΑΡΑΓΓΕΛΙΑ ΠΑΡΟΧΗΣ ΡΕΥΜΑΤΟΣ 1KW)</b>	€ 30,21		€
04014400	2. Πυλώνας ύψους 4m για στήριξη έως 8 προβολέων	€ 82,09		€
04014100	3. Ηλεκτρολογικός πίνακας 3 θέσεων	€ 27,70		€
04013700	4. Ηλεκτρολογικός πίνακας 6 θέσεων	€ 44,31		€
04013800	5. Ηλεκτρολογικός πίνακας 12 θέσεων	€ 88,62		€
04012502	6. Προβολέας Led 180W	€ 44,00		€

ΚΑΘΑΡΗ ΑΣΙΑ

Φ.Π.Α. (24%)

**ΣΥΝΟΛΙΚΗ ΑΣΙΑ**

### Επισημάνσεις:

- Η διαθεσιμότητα των προϊόντων είναι συγκεκριμένη και οι παραγγελίες εκτελούνται **με σειρά προτεραιότητας κατά την διάρκεια της προετοιμασίας.**
- Όλες οι τιμές αφορούν ενοικιάσεις προϊόντων και παροχή υπηρεσιών.
- Οι παροχές είναι επιδαπέδιες.

### Παρατηρήσεις:

- Οι προβολείς των εκθετών πρέπει να έχουν 4 μέτρα καλώδιο και φως σούκο.
- Τοποθέτηση και σύνδεση φωτιστικών σωμάτων του εκθέτη πραγματοποιούνται μόνο στην περίπτωση που αυτά είναι σε καλή κατάσταση.
- Επισκευές και καλωδιώσεις φωτιστικών σωμάτων εκθετών, μπορούν να γίνουν κατόπιν συνεννόησης με κοστολόγηση ανά περίπτωση.
- Ηλεκτρολογικές εγκαταστάσεις περιπτέρων ειδικής δομής (ξύλινη κατασκευή, κατασκευή αλουμινίου κ.τ.λ.) μπορούν να γίνουν κατόπιν συνεννόησης εφόσον ο εκθέτης το έχει ζητήσει τουλάχιστον 15 ημέρες πριν την έναρξη της έκθεσης. Η χρέωση θα γίνεται κατόπιν συνεννόησης.
- Στα περίπτερα επιτρέπεται μόνο η χρήση led φωτιστικών σωμάτων βάσει του νέου κανονισμού του εκθεσιακού.
- Οποιαδήποτε ηλεκτρολογική εργασία (κόστος τοποθετήσεων, συνδέσεων ή ειδικών εργασιών) μέσα στα περίπτερα δομής εκτελείται μόνο από εξειδικευμένους ηλεκτρολόγους της EXPWORK. Μόνη εξαίρεση η σύνδεση μηχανολογικού εξοπλισμού του εκθέτη που πραγματοποιείται από δικό του εξουσιοδοτημένο/αδειούχο τεχνικό.
- Πολύριζα δεν παρέχονται. Χρησιμοποιούνται ενίοτε από το συνεργείο των ηλεκτρολόγων όταν αυτό κρίνεται απαραίτητο.**

Με την αποστολή του παρόντος δελτίου, δηλώνω ότι αποδέχομαι την χρήση των παραπάνω αναγραφόμενων στοιχείων από την EXPWORK και τους συνεργάτες της βάσει της πολιτικής της εταιρίας για την επεξεργασία προσωπικών δεδομένων, όπως αυτά αναφέρονται στη ιστοσελίδα της EXPWORK <https://www.expowork.gr/content/11/oroi-xrissi->

Για να έχει ισχύ η παραγγελία σας, το παρόν δελτίο θα πρέπει να σταλεί με fax στο **2103542999** ή με email στο **ordersmetro@expowork.gr** τουλάχιστον 15 ημέρες πριν την έναρξη της έκθεσης. Η εξόφληση της παραγγελίας να έχει γίνει το αργότερο 2 ημέρες πριν την έναρξη της έκθεσης.

### Αριθμοί Λογαριασμών Τραπεζών:

ΠΕΙΡΑΙΩΣ : GR 84 017 2202 0005202018199548 ALPHA BANK : GR 59 014 0173 0173002002003777  
ΕΘΝΙΚΗ : GR 97 011 0075 0000007547022553 EUROBANK : GR 58 026 0098 0000950200587898

2

Φόρμα Παραγγελίας Εντύπου Παροχών 2024



## Εξοπλισμός περιπτέρου

### Στοιχεία Δομής

(για τη δημιουργία βοηθητικών χώρων, π.χ. αποθήκη, γραφείο)



03010103

► R1.3 Πανό μελαμίνης λευκό 1.00x2.50



03010202

► P2.3 Πανό plexiglass 1.00x2.50



03010305

► P3.3 Πόρτα αλουμινίου 1.00x2.50



03010404

► P4.3 Πόρτα φουσόνα 1.00x2.50



03012100

► P4.6 Ξύλινη πόρτα λευκού χρώματος

Φόρμα  
σχεδίασης  
περιπτέρου **63**  
στη σελίδα  
Εντύπου Παροχών 2024

Οι διαστάσεις  
είναι: **M x Y**



3

## Οροφές



03075100

► R1 Καρέ οροφής 1.00x1.00m



02023000

► Χωροδικτύωμα 1,00 m



03076000

► R2 Τραβέρσα φωτισμού



# ΔΕΛΤΙΟ ΠΑΡΑΓΓΕΛΙΑΣ

ΕΚΘΕΣΗ	ΑΙΘΟΥΣΑ	ΠΕΡΙΠΤΕΡΟ
Επωνυμία Επιχείρησης	ΕΠΑΓΓΕΛΜΑ	
ΔΙΕΥΘΥΝΣΗ	Τ.Κ.	ΠΟΛΗ
Υπεύθυνος Επικοινωνίας	Α.Φ.Μ.	Δ.Ο.Υ.
e-mail	Τηλέφωνα Επικοινωνίας	FAX



## Εξοπλισμός περιπτέρου

## Στοιχεία Δομής

(για τη δημιουργία  
βοηθητικών χώρων,  
π.χ. αποθήκη, γραφείο)

## Οροφές

Φόρμα  
σχεδίασης  
περιπτέρου

63

στη σελίδα  
Εντύπου Παροχών 2024

Οι διαστάσεις  
είναι: Μ x Υ

Τηλέφωνο  
επικοινωνίας

210 35 42 990

Fax: 210 35 42 999

ordersmetro@expowork.gr

Ημερομηνία:

20

Υπογραφή & Σφραγίδα Εκθέτη

## Κατασκευή Βοηθητικών χώρων

ΚΩΔΙΚΟΣ	ΠΕΡΙΓΡΑΦΗ	ΤΙΜΗ ΜΟΝΑΔΑΣ	ΠΟΣΟΤΗΤΑ	ΑΣΙΑ
03010103	P1.3 Πανό μελαμίνης λευκό 1.00x2.50m (OCTANORM)	€ 15,08		€
03010202	P2.3 Πανό plexiglass λευκό 1.00x2.50m (OCTANORM)	€ 43,45		€
03010703	P5.3 Πανό μελαμίνης λευκό 1.00x3.00m (OCTANORM)	€ 16,90		€
03010903	P6.3 Πανό μελαμίνης λευκό 0.50x2.50m (OCTANORM)	€ 8,23		€
03011202	P8.3 Πανό μελαμίνης λευκό 1.00x0.50m (OCTANORM)	€ 4,72		€
03019900	P7 Πανό Νοβοπάν 0.915x2.44m (OCTANORM)	€ 16,46		€
03010305	P3.3 Πόρτα αλουμινίου λευκή 1.00x2.50m (OCTANORM)	€ 65,17		€
03010404	P4.3 Πόρτα φυσosύνα λευκή 1.00x2.50m (OCTANORM)	€ 42,67		€
03012100	P4.6 Ξύλινη πόρτα λευκού χρώματος	€ 54,86		€
ΚΑΘΑΡΗ ΑΣΙΑ				€
Φ.Π.Α. (24%)				€
<b>ΣΥΝΟΛΙΚΗ ΑΣΙΑ</b>				€

## Οροφές

ΚΩΔΙΚΟΣ	ΠΕΡΙΓΡΑΦΗ	ΤΙΜΗ ΜΟΝΑΔΑΣ	ΠΟΣΟΤΗΤΑ	ΑΣΙΑ
03075100	R1 Καρέ οροφής 1.00 x 1.00m	€ 7,90 m <sup>2</sup>		€
03076000	R2 Τραβέρσα φωτισμού	€ 3,95 m		€
03075200	R3 Ενισχυμένη οροφή	€ 3,95 m <sup>2</sup>		€
03075300	R4 Καρέ οροφής ενισχυμένο 1.00 x 1.00m	€ 11,85 m <sup>2</sup>		€
02023000	Χωροδικτύωμα του 1.00m	€ 42,17 m <sup>2</sup>		€
03019600	Προέκταση δομής 0.50m & ενισχυμένη οροφή	€ 8,53 m <sup>2</sup>		€
03019601	Προέκταση δομής 0.50m	€ 4,59 m <sup>2</sup>		€
03019700	Κολώνα αλουμινίου 3.00m	€ 4,82 τεμ.		€
03019800	Κολώνα αλουμινίου 2.5m	€ 3,63 τεμ.		€
ΚΑΘΑΡΗ ΑΣΙΑ				€
Φ.Π.Α. (24%)				€
<b>ΣΥΝΟΛΙΚΗ ΑΣΙΑ</b>				€

## Επισημώσεις:

- Η διαθεσιμότητα των προϊόντων είναι συγκεκριμένη και οι παραγγελίες εκτελούνται **με σειρά προτεραιότητας κατά την διάρκεια της προετοιμασίας.**
- Όλες οι τιμές αφορούν ενοικιασείς προϊόντων και παροχή υπηρεσιών.

Για να έχει ισχύ η παραγγελία σας, το παρόν δελτίο θα πρέπει να σταλεί με fax στο **2103542999** ή με email στο **ordersmetro@expowork.gr** τουλάχιστον 15 ημέρες πριν την έναρξη της έκθεσης. Η εξόφληση της παραγγελίας να έχει γίνει το αργότερο 2 ημέρες πριν την έναρξη της έκθεσης.

Με την αποστολή του παρόντος δελτίου, δηλώνω ότι αποδέχομαι την χρήση των παραπάνω αναγραφόμενων στοιχείων από την EXPWORK και τους συνεργάτες της βάσει της πολιτικής της εταιρίας για την επεξεργασία προσωπικών δεδομένων, όπως αυτή αναφέρεται στη ιστοσελίδα της EXPWORK <https://www.expowork.gr/content/11/oroi-xrissi->

## Αριθμοί Λογαριασμών Τραπεζών:

ΠΕΙΡΑΙΩΣ : GR 84 017 2202 0005202018199548

ΕΘΝΙΚΗ : GR 97 011 0075 0000007547022553

ALPHA BANK : GR 59 014 0173 0173002002003777

EUROBANK : GR 58 026 0098 0000950200587898

3

Φόρμα Παραγγελίας Εντύπου Παροχών 2024



Εξοπλισμός περιπτέρου

Καθίσματα



03020300

▶ K3 Κάθισμα δερμάτινο μαύρο



03020400

▶ K4 Κάθισμα πλαστικό γκρι



03020401

▶ K4.2 Κάθισμα μπεζ πλαστικό



03020500

▶ K5 Κάθισμα μπλε



03020501

▶ K5.2 Κάθισμα μπεζ



03020502

▶ K5.3 Κάθισμα κόκκινο



03021300

▶ K13 Κάθισμα οξιάς



03022200

▶ K22 Συνεδριακό κάθισμα



03022300

▶ K23 Κάθισμα μπλε με μπράτσο

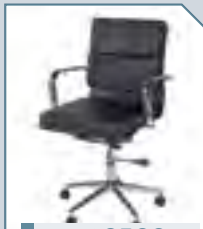

03022500

▶ K25 Κάθισμα περιστρεφόμενο μαύρο



03022501

▶ K25.1 Κάθισμα περιστρεφόμενο λευκό



03022600

▶ K26 Κάθισμα συνομιλητού μαύρο



03022601

▶ K26.1 Κάθισμα συνομιλητού λευκό



03022700

▶ K27 Κάθισμα campus μαύρο



03022701

▶ K27.1 Κάθισμα campus υπόλευκο



03022800

▶ K28 Κάθισμα Libra μαύρο



03022801

▶ K28.1 Κάθισμα Libra λευκό



03022802

▶ K28.2 Κάθισμα Libra μπεζ



03022900

▶ K29 Κάθισμα art πολύχρωμο



03023000

▶ K30 Κάθισμα art plexiglass



03023100

▶ K31 Κάθισμα art μαύρο με ξύλο



03023101

▶ K31.1 Κάθισμα art λευκό με ξύλο



03023400

▶ K34 Πολυθρόνα Sara μαύρη



03023300

▶ K33 Κάθισμα Linea μαύρο



03023301

▶ K33.1 Κάθισμα Linea λευκό



03023200

▶ K32 Κάθισμα art μαύρο



03023201

▶ K32.1 Κάθισμα art λευκό



03023500

▶ K35 Πολυθρόνα Ορτίμ μαύρη



03023501

▶ K35.1 Πολυθρόνα Ορτίμ λευκή



03023900

▶ K39 Πολυθρόνα Barcelona μαύρη



03023901

▶ K39.1 Πολυθρόνα Barcelona λευκή



03024200

▶ K42 Πολυθρόνα Γενονα μαύρη

# ΔΕΛΤΙΟ ΠΑΡΑΓΓΕΛΙΑΣ

ΕΚΘΕΣΗ	ΑΙΘΟΥΣΑ	ΠΕΡΙΠΤΕΡΟ
Επωνυμία Επιχείρησης	ΕΠΑΓΓΕΛΜΑ	
ΔΙΕΥΘΥΝΣΗ	Τ.Κ.	ΠΟΛΗ
Υπεύθυνος Επικοινωνίας	Α.Φ.Μ.	Δ.Ο.Υ.
e-mail	Τηλέφωνα Επικοινωνίας	FAX



Εξοπλισμός  
περιπτέρου

Καθίσματα

Φόρμα  
σχεδίασης  
περιπτέρου  
στη σελίδα  
63  
Εντύπου Παροχών 2024

Τηλέφωνο  
επικοινωνίας  
210 35 42 990

Fax: 210 35 42 999

ordersmetro@expowork.gr

Ημερομηνία:

2 0

Υπογραφή & Σφραγίδα Εκθέτη

## Καθίσματα

ΚΩΔΙΚΟΣ	ΠΕΡΙΓΡΑΦΗ	ΤΙΜΗ ΜΟΝΑΔΑΣ	ΠΟΣΟΤΗΤΑ	ΑΞΙΑ
03020300	K3 Κάθισμα δερμάτινο μαύρο	€ 23,70		€
03020400	K4 Κάθισμα πλαστικό γκρι	€ 12,43		€
03020401	K4.2 Κάθισμα πλαστικό μπεζ	€ 12,43		€
03020500	K5 Κάθισμα μπλε	€ 12,80		€
03020501	K5.2 Κάθισμα μπεζ	€ 12,80		€
03020502	K5.3 Κάθισμα κόκκινο	€ 12,80		€
03021300	K13 Κάθισμα οξιάς	€ 16,58		€
03022200	K22 Συνεδριακό κάθισμα	€ 18,29		€
03022300	K23 Κάθισμα μπλε με μπράτσο	€ 21,94		€
03022500	K25 Κάθισμα μαύρο περιστρεφόμενο	€ 36,57		€
03022501	K25.1 Κάθισμα λευκό περιστρεφόμενο	€ 36,57		€
03022600	K26 Κάθισμα συνομιλητού μαύρο	€ 31,69		€
03022601	K26.1 Κάθισμα συνομιλητού λευκό	€ 31,69		€
03022700	K27 Κάθισμα campus μαύρο	€ 24,38		€
03022701	K27.1 Κάθισμα campus υπόλευκο	€ 24,38		€
03022800	K28 Κάθισμα libra μαύρο	€ 42,67		€
03022801	K28.1 Κάθισμα libra λευκό	€ 42,67		€
03022802	K28.2 Κάθισμα libra cappuccino	€ 42,67		€
03022900	K29 Κάθισμα art πολύχρωμο	€ 36,57		€
03023000	K30 Κάθισμα art plexiglass	€ 30,48		€
03023100	K31 Κάθισμα art μαύρο & ξύλο	€ 24,38		€
03023101	K31.1 Κάθισμα art λευκό & ξύλο	€ 24,38		€
03023300	K33 Κάθισμα linea μαύρο	€ 24,38		€
03023301	K33.1 Κάθισμα linea λευκό	€ 24,38		€
03023400	K34 Πολυθρόνα sara μαύρη	€ 42,67		€
03023200	K32 Κάθισμα art μαύρο	€ 28,04		€
03023201	K32.1 Κάθισμα art λευκό	€ 28,04		€
03023500	K35 Πολυθρόνα optim μαύρο & ξύλο	€ 30,48		€
03023501	K35.1 Πολυθρόνα optim λευκή & ξύλο	€ 30,48		€
03023900	K39 Πολυθρόνα μαύρη barcelona	€ 97,52		€
03023901	K39.1 Πολυθρόνα λευκή barcelona	€ 97,52		€
03024200	K42 Πολυθρόνα Genova μαύρη	€ 84,80		€

ΚΑΘΑΡΗ ΑΞΙΑ €

Φ.Π.Α. (24%) €

**ΣΥΝΟΛΙΚΗ ΑΞΙΑ €**

### Επισημάνσεις:

- Η διαθεσιμότητα των προϊόντων είναι συγκεκριμένη και οι παραγγελίες εκτελούνται **με σειρά προτεραιότητας κατά την διάρκεια της προετοιμασίας.**
- Όλες οι τιμές αφορούν ενοικιασίες προϊόντων και παροχή υπηρεσιών.

Με την αποστολή του παρόντος δελτίου, δηλώνω ότι αποδέχομαι την χρήση των παραπάνω αναγραφόμενων στοιχείων από την EXPWORK και τους συνεργάτες της βάσει της πολιτικής της εταιρίας για την επεξεργασία προσωπικών δεδομένων, όπως αυτή αναφέρεται στη ιστοσελίδα της EXPWORK <https://www.expowork.gr/content/11/oroi-xrissi->

Για να έχει ισχύ η παραγγελία σας, το παρόν δελτίο θα πρέπει να σταλεί με fax στο 2103542999 ή με email στο [ordersmetro@expowork.gr](mailto:ordersmetro@expowork.gr) τουλάχιστον 15 ημέρες πριν την έναρξη της έκθεσης. Η εξόφληση της παραγγελίας να έχει γίνει το αργότερο 2 ημέρες πριν την έναρξη της έκθεσης.

### Αριθμοί Λογαριασμών Τραπεζών:

ΠΕΙΡΑΙΩΣ : GR 84 017 2202 0005202018199548

ΕΘΝΙΚΗ : GR 97 011 0075 0000007547022553

ALPHA BANK : GR 59 014 0173 0173002002003777

EUROBANK : GR 58 026 0098 0000950200587898

Εξοπλισμός περιπτέρου

Σκαμπό

				
03020900	03021000	03021002	03021003	03021004
▶ K9 Σκαμπό μπαρ μαύρο	▶ K10 Σκαμπό μπαρ μαύρο με πλάτη	▶ K10.2 Σκαμπό μπαρ μπλε με πλάτη	▶ K10.3 Σκαμπό μπαρ μπες με πλάτη	▶ K10.4 Σκαμπό μπαρ κόκκινο με πλάτη
				
03021400	03021800	03021801	03021802	03023600
▶ K14 Σκαμπό οξιάς	▶ K18 Σκαμπό μπαρ λευκό	▶ K18.1 Σκαμπό μπαρ κόκκινο	▶ K18.2 Σκαμπό μπαρ μαύρο	▶ K36 Σκαμπό μαύρο με πλάτη Alfí
				
03023601	03023700	03023701	03024100	03024101
▶ K36.1 Σκαμπό λευκό με πλάτη Alfí	▶ K37 Σκαμπό μαύρο με πλάτη Art	▶ K37.1 Σκαμπό λευκό με πλάτη Art	▶ K41 Σκαμπό μπαρ μαύρο με πλάτη Moss	▶ K41.1 Σκαμπό μπαρ λευκό με πλάτη Moss

Καναπέδες

		
03021100	03021100	03021105
▶ K11 Διθέσιος Καναπές μαύρος	▶ K11.2 Διθέσιος Καναπές λευκός	▶ K11.4 Διθέσιος Καναπές μαύρος Genova
		
03023800	03023801	
▶ K38 Καναπές 3θ μαύρος Barcelona	▶ K38.1 Καναπές 3θ λευκός Barcelona	



# ΔΕΛΤΙΟ ΠΑΡΑΓΓΕΛΙΑΣ



ΕΚΘΕΣΗ	ΑΙΘΟΥΣΑ	ΠΕΡΙΠΤΕΡΟ
Επωνυμία Επιχείρησης	ΕΠΑΓΓΕΛΜΑ	
ΔΙΕΥΘΥΝΣΗ	Τ.Κ.	ΠΟΛΗ
Υπεύθυνος Επικοινωνίας	Α.Φ.Μ.	Δ.Ο.Υ.
e-mail	Τηλέφωνα Επικοινωνίας	FAX

Εξοπλισμός  
περιπτέρου

Σκαμπό &  
Καναπέδες

Φόρμα  
αχεδιάσης  
περιπτέρου  
στη σελίδα  
63  
Εντύπου Παροχών 2024

Τηλέφωνο  
επικοινωνίας  
210 35 42 990

Fax: 210 35 42 999

ordersmetro@expowork.gr

Ημερομηνία:

2 0

Υπογραφή & Σφραγίδα Εκθέτη

## Σκαμπό

ΚΩΔΙΚΟΣ	ΠΕΡΙΓΡΑΦΗ	ΤΙΜΗ ΜΟΝΑΔΑΣ	ΠΟΣΟΤΗΤΑ	ΑΣΙΑ
03020900	K9 Σκαμπό μπαρ μαύρο	€ 24,38		€
03021000	K10 Σκαμπό μπαρ με πλάτη μαύρο	€ 34,20		€
03021002	K10.2 Σκαμπό μπαρ με πλάτη μπλε	€ 34,20		€
03021003	K10.3 Σκαμπό μπαρ με πλάτη μπεζ	€ 34,20		€
03021004	K10.4 Σκαμπό μπαρ με πλάτη κόκκινο	€ 34,20		€
03021400	K14 Σκαμπό οξιάς	€ 31,09		€
03021500	K15 Σκαμπό ξύλινο λευκό	€ 16,58		€
03021800	K18 Σκαμπό μπαρ λευκό	€ 34,75		€
03021802	K18.2 Σκαμπό μπαρ μαύρο	€ 34,75		€
03021801	K18.1 Σκαμπό μπαρ κόκκινο	€ 34,75		€
03023600	K36 Σκαμπό με πλάτη Alfí μαύρο	€ 36,57		€
03023601	K36.1 Σκαμπό με πλάτη Alfí λευκό	€ 36,57		€
03023700	K37 Σκαμπό με πλάτη Art μαύρο	€ 30,48		€
03023701	K37.1 Σκαμπό με πλάτη Art λευκό	€ 30,48		€
03024100	K41 Σκαμπό μπαρ μαύρο με πλάτη Moss	€ 29,73		€
03024101	K41.1 Σκαμπό μπαρ λευκό με πλάτη Moss	€ 29,73		€
ΚΑΘΑΡΗ ΑΣΙΑ				€
Φ.Π.Α. (24%)				€
ΣΥΝΟΛΙΚΗ ΑΣΙΑ				€

## Καναπέδες

ΚΩΔΙΚΟΣ	ΠΕΡΙΓΡΑΦΗ	ΤΙΜΗ ΜΟΝΑΔΑΣ	ΠΟΣΟΤΗΤΑ	ΑΣΙΑ
03021100	K11 Διθέσιος καναπές μαύρος	€ 105,32		€
03021101	K11.2 Διθέσιος καναπές λευκός	€ 105,32		€
03021105	K11.4 Διθέσιος Καναπές μαύρος Genova	€ 106,00		€
03023800	K38 Καναπές 3θ μαύρος Barcelona	€ 219,42		€
03023801	K38.1 Καναπές 3θ λευκός Barcelona	€ 219,42		€
ΚΑΘΑΡΗ ΑΣΙΑ				€
Φ.Π.Α. (24%)				€
ΣΥΝΟΛΙΚΗ ΑΣΙΑ				€

### Επισημάνσεις:

- Η διαθεσιμότητα των προϊόντων είναι συγκεκριμένη και οι παραγγελίες εκτελούνται με σειρά προτεραιότητας κατά την διάρκεια της προετοιμασίας.
- Όλες οι τιμές αφορούν ενοικιάσεις προϊόντων και παροχή υπηρεσιών.

Για να έχει ισχύ η παραγγελία σας, το παρόν δελτίο θα πρέπει να σταλεί με fax στο 2103542999 ή με email στο ordersmetro@expowork.gr τουλάχιστον 15 ημέρες πριν την έναρξη της έκθεσης. Η εξόφληση της παραγγελίας να έχει γίνει το αργότερο 2 ημέρες πριν την έναρξη της έκθεσης.

Με την αποστολή του παρόντος δελτίου, δηλώνω ότι αποδέχομαι την χρήση των παραπάνω αναγραφόμενων στοιχείων από την EXPWORK και τους συνεργάτες της βάσει της πολιτικής της εταιρίας για την επεξεργασία προσωπικών δεδομένων, όπως αυτά αναφέρονται στη ιστοσελίδα της EXPWORK <https://www.expowork.gr/content/11/oroi-xrissi->

### Αριθμοί Λογαριασμών Τραπεζών:

ΠΕΙΡΑΙΩΣ : GR 84 017 2202 0005202018199548 ALPHA BANK : GR 59 014 0173 0173002002003777  
ΕΘΝΙΚΗ : GR 97 011 0075 0000007547022553 EUROBANK : GR 58 026 0098 0000950200587898



Εξοπλισμός  
περιπτέρου

## Τραπέζια

Οι διαστάσεις  
είναι: Μ x Π x Υ  
ή Ø x Υ

03040102

▶T3.3 Τραπέζι  
λευκό  
1.20x0.60x0.72

03040202

▶T4.3 Τραπέζι  
αναδιπλούμενο λευκό  
1.80x0.76x0.76

03040400

▶T6 Τραπέζι συμβουλίου  
γυάλινο  
1.60x0.80x0.75

03040500

▶T7 Τραπέζι στρογγυλό  
γυάλινο  
Ø 1.00

03040510

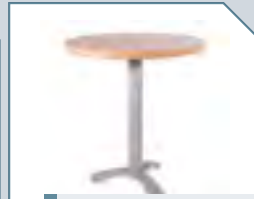
▶T7.1 Τραπέζι στρογγυλό  
γυάλινο  
Ø 0.90x0.77

03040800

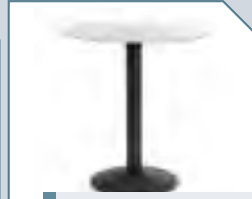
▶T10 Τραπέζι στρογγυλό  
οξιά  
Ø 0.70x0.73

03040900

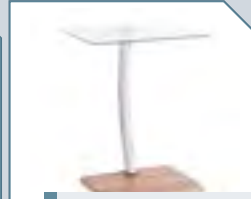
▶T11 Τραπέζι στρογγυλό  
γυάλινο αμμοβολής  
Ø 0.70x0.75

03042700

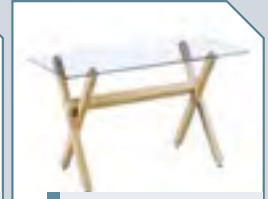
▶T20 Τραπέζι για  
laptop solid  
0.48 x 0.32 x 0.58

03042800

▶T21 Τραπέζι με γυάλινη  
επιφάνεια volter  
1.40x0.80x0.75

03043100

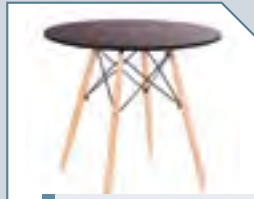
▶T24 Τραπέζι λευκό  
art  
Ø 0.80x0.74

03043101

▶T24.1 Τραπέζι μαύρο  
art  
Ø 0.80x0.74

03043200

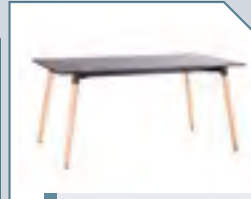
▶T25 Τραπέζι λευκό  
art  
1.60x0.90x0.74

03043201

▶T25.1 Τραπέζι μαύρο  
art  
1.60x0.90x0.74

03042900

▶T22 Τραπέζι με γυάλινη  
επιφάνεια posto  
Ø 1.20 x 0.73

03041000

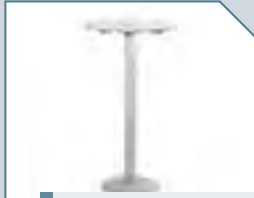
▶T12 Τραπέζι τετράγωνο  
ψηλό  
0.60x1.10

03042000

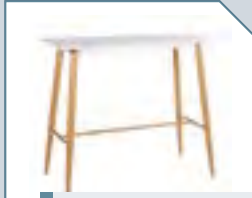
▶T13 Τραπέζι στρογγυλό  
ψηλό  
Ø 0.60x1.10

03043000

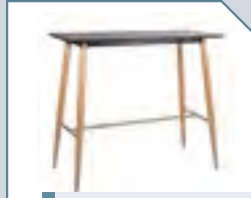
▶T23 Τραπέζι ψηλό  
λευκό lavida  
1.20x0.60x1.06

03043001

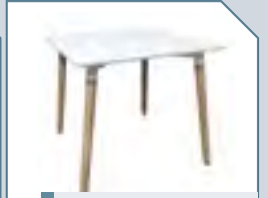
▶T23.1 Τραπέζι ψηλό  
μαύρο lavida  
1.20x0.60x1.06

03043800

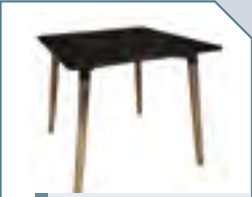
▶T30 Τραπέζι  
λευκό art  
0.80 x 0.80 x 0.73

03043900

▶T30.1 Τραπέζι  
μαύρο art  
0.80 x 0.80 x 0.73

03040602

▶T8.3 Τραπεζάκι τετράγωνο  
λευκό  
0.47x0.47x0.40

03040603

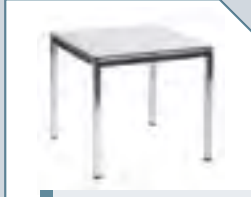
▶T8.4 Τραπεζάκι τετράγωνο  
οξιά  
0.47x0.47x0.40

03040701

▶T9.1 Τραπεζάκι γυάλινο  
τετράγωνο σαλονιού  
0.50x0.50x0.45

03043300

▶T26 Τραπεζάκι γυάλινο  
σαλονιού μαύρο-inox  
1.10x0.55x0.45

03043400

▶T27 Τραπεζάκι γυάλινο  
σαλονιού μαύρο-inox  
0,55x0,55x0,45



Εξοπλισμός  
περιπτέρουΟι διαστάσεις  
είναι: Μ x Π x Υ  
ή Ø x ΥΓραφεία  
& Συρταριέρες

03030102

▶ **T1.3** Γραφείο  
λευκό  
1.20 x 0.60 x 0.72

03043600

▶ **T28** Γραφείο διευθυντικό με  
επιφάνεια δρυς  
1,40 x 0,80 x 0,76m

03043700

▶ **T29** Γραφείο διευθυντικό με  
επιφάνεια γκρι  
1,40 x 0,80 x 0,76m

03030601

▶ Συρταριέρα λευκή

## Εκθετήρια

Οι βιτρίνες  
δεν περιλαμβάνουν  
φωτισμό, κλειδαριέςΗ τοποθέτηση των  
ραφιών γίνεται από τον  
εκθέτη

03050102

▶ **V1.3** Βιτρίνα όψεως λευκή  
1.03 x 0.54 x 2.20

03050202

▶ **V2.3** Βιτρίνα όψεως λευκή  
0.54 x 0.54 x 2.20

03050302

▶ **V3.3** Βιτρίνα δαπέδου λευκή  
1.03 x 0.54 x 1.02

03050403

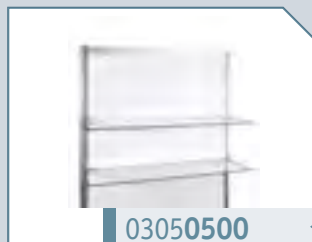
▶ **V4.3** Βιτρίνα κοσμημάτων λευκή  
1.03 x 0.54 x 2.20

03050500

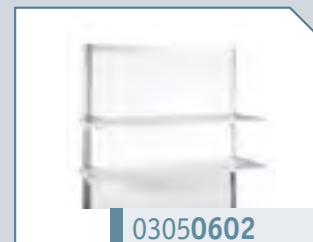
▶ **V5** Ράφι κρυστάλλινο  
1.05 x 0.30

03050602

▶ **V6.3** Ράφι μελαμίνης λευκό  
1.10 x 0.30

03050702

▶ **V7.3** Ραφιέρα λευκή  
1.03 x 0.28 x 2.20

03050802

▶ **C1.3** Κύβος λευκός  
0.54 x 0.54 x 0.60

03050902

▶ **C2.3** Κύβος λευκός  
0.54 x 0.54 x 0.80



# ΔΕΛΤΙΟ ΠΑΡΑΓΓΕΛΙΑΣ



ΕΚΘΕΣΗ	ΑΙΘΟΥΣΑ	ΠΕΡΙΠΤΕΡΟ
Επωνυμία Επιχείρησης	ΕΠΑΓΓΕΛΜΑ	
ΔΙΕΥΘΥΝΣΗ	Τ.Κ.	ΠΟΛΗ
Υπεύθυνος Επικοινωνίας	Α.Φ.Μ.	Δ.Ο.Υ.
e-mail	Τηλέφωνα Επικοινωνίας	FAX

## Εξοπλισμός περιπτέρου

## Γραφεία & Συρταριές

## Εκθετήρια

Οι Βιτρίνες  
δεν περιλαμβάνουν  
φωτισμό, κλειδαριές

Η τοποθέτηση των  
ραφιών γίνεται από  
τον εκθέτη

Οι διαστάσεις  
είναι: Μ x Π x Υ  
ή ϕ x Υ

Τηλέφωνο  
επικοινωνίας  
**210 35 42 990**

Fax: **210 35 42 999**

ordersmetro@expowork.gr

Ημερομηνία:

20

Υπογραφή & Σφραγίδα Εκθέτη

## Γραφεία και Συρταριές

ΚΩΔΙΚΟΣ	ΠΕΡΙΓΡΑΦΗ	ΤΙΜΗ ΜΟΝΑΔΑΣ	ΠΟΣΟΤΗΤΑ	ΑΞΙΑ
03030102	T1.3 Γραφείο λευκό 1.20x0.60x0.72m	€ 40,38		€
03043600	T28 Γραφείο διευθυντικό με επιφάνεια δρυς 1,40x0,80x0,76m	€ 54,86		€
03043700	T29 Γραφείο διευθυντικό με επιφάνεια γκρι 1,40x0,80x0,76m	€ 54,86		€
03030601	Συρταριέρα λευκή	€ 36,57		€
ΚΑΘΑΡΗ ΑΞΙΑ				€
Φ.Π.Α. (24%)				€
<b>ΣΥΝΟΛΙΚΗ ΑΞΙΑ</b>				<b>€</b>

## Εκθετήρια

ΚΩΔΙΚΟΣ	ΠΕΡΙΓΡΑΦΗ	ΤΙΜΗ ΜΟΝΑΔΑΣ	ΠΟΣΟΤΗΤΑ	ΑΞΙΑ
03050102	V1.3 Βιτρίνα όψεως λευκή 1.03x0.54x2.20m (OCTANORM)	€ 75,04		€
03050202	V2.3 Βιτρίνα όψεως λευκή 0.54x0.54x2.20m (OCTANORM)	€ 67,14		€
03050302	V3.3 Βιτρίνα διαπέδου λευκή 1.03x0.54x1.02m (OCTANORM)	€ 50,03		€
03050403	V4.3 Βιτρίνα κοσμημάτων λευκή 1.03x0.54x2.20m (OCTANORM)	€ 75,04		€
03050500	V5 Ράφι κρυστάλλινο 1.05x0.30 - 3kgf αντοχή (με στηρίγματα)	€ 12,07		€
03050602	V6.3 Ράφι μελαμίνης λευκό 1.10x0.30 - 8kgf αντοχή (με στηρίγματα)	€ 8,78		€
03051101	V8.2 Ραφι plexiglass επικλινές	€ 10,42		€
03050702	V7.3 Ραφιέρα 1.03x0.28x2.20m με λευκό καπάκι (OCTANORM)	€ 39,50		€
03050802	C1.3 Κύβος 0.54x0.54x0.60m λευκός	€ 13,04		€
03050902	C2.3 Κύβος 0.54x0.54x0.80m λευκός	€ 13,04		€
03051000	Στηρίγματα ραφιών (ζευγάρι)	€ 6,58		€
ΚΑΘΑΡΗ ΑΞΙΑ				€
Φ.Π.Α. (24%)				€
<b>ΣΥΝΟΛΙΚΗ ΑΞΙΑ</b>				<b>€</b>

## Επισημώσεις:

- Η διαθεσιμότητα των προϊόντων είναι συγκεκριμένη και οι παραγγελίες εκτελούνται **με σειρά προτεραιότητας κατά την διάρκεια της προετοιμασίας.**
- Όλες οι τιμές αφορούν ενοικιάσεις προϊόντων και παροχή υπηρεσιών.
- Η τοποθέτηση των ραφιών γίνεται από τον εκθέτη.

Για να έχει ισχύ η παραγγελία σας, το παρόν δελτίο θα πρέπει να σταλεί με fax στο **2103542999** ή με email στο **ordersmetro@expowork.gr** τουλάχιστον 15 ημέρες πριν την έναρξη της έκθεσης. Η εξόφληση της παραγγελίας να έχει γίνει το αργότερο 2 ημέρες πριν την έναρξη της έκθεσης.

Με την αποστολή του παρόντος δελτίου, δηλώνω ότι αποδέχομαι την χρήση των παραπάνω αναγραφόμενων στοιχείων από την EXPWORK και τους συνεργάτες της βάσει της πολιτικής της εταιρίας για την επεξεργασία προσωπικών δεδομένων, όπως αυτά αναφέρονται στη ιστοσελίδα της EXPWORK <https://www.expowork.gr/content/11/oroi-xrissi->

## Αριθμοί Λογαριασμών Τραπεζών:

ΠΕΙΡΑΙΩΣ : GR 84 017 2202 0005202018199548 ALPHA BANK : GR 59 014 0173 0173002002003777  
ΕΘΝΙΚΗ : GR 97 011 0075 0000007547022553 EUROBANK : GR 58 026 0098 0000950200587898

3

Φόρμα Παραγγελίας Εντύπου Παροχών 2024



**Εξοπλισμός περιπτέρου**

**Ειδικός εξοπλισμός**



03060103

▶ SE1.3 TV-Video desk λευκό 1.03x0.71x1.07



03060202

▶ SE2.3 Info desk καμπύλο λευκό 1.44x0.54x1.07



03060205

▶ SE2.6 Info desk καμπύλο λευκό 1.40x0.60x1.00



03060302

▶ SE3.3 Γωνιακό μπαρ λευκό 1.53x1.03x1.07



03060400

▶ SE4 Ψυγείο λευκό 0.54x0.57x0.86



03062500

▶ SE7 Ψυγείο γκρι/ασημί 0.54x0.57x0.86



03060900

▶ SE5 Νεροχύτης με ντουλαπάκι & βρύση 0.90x0.60x0.80



03060501

▶ OE1.2 Ερμάριο οριζιά με 2 πορτάκια & κλειδαριά 0.80x0.45x0.71



03060700

▶ OE3 Καλόγερος



03060702

▶ OE6 Καλόγερος τροχήλατος 1,38m μήκος



03060801

▶ OE4.2 Καλόγερος δομής (0.95 m μήκος)



03060601

▶ OE2.2 Ντουλάπα οριζιάς με 2 πορτάκια & κλειδαριά 0.90x0.45x1.20



03061600

▶ OE9 Ερμάριο λευκό 0.80x0.45x0.83



03060603

▶ OE2.3 Ντουλάπα λευκή 0.60x0.32x1.15



03062100

▶ OE10 Ολόσωμος Καθρέφτης



03061300

▶ OE8 Προσπεκτοθήκη με 3 θέσεις A4

# ΔΕΛΤΙΟ ΠΑΡΑΓΓΕΛΙΑΣ

ΕΚΘΕΣΗ	ΑΙΘΟΥΣΑ	ΠΕΡΙΠΤΕΡΟ
Επωνυμία Επιχείρησης	ΕΠΑΓΓΕΛΜΑ	
ΔΙΕΥΘΥΝΣΗ	Τ.Κ.	ΠΟΛΗ
Υπεύθυνος Επικοινωνίας	Α.Φ.Μ.	Δ.Ο.Υ.
e-mail	Τηλέφωνα Επικοινωνίας	FAX



Εξοπλισμός περιπτέρου

Ειδικός εξοπλισμός

Οι διαστάσεις είναι:  
Μ x Π x Υ

Τηλέφωνο επικοινωνίας  
**210 35 42 990**

Fax: **210 35 42 999**

ordersmetro@expowork.gr

Ημερομηνία:

																2	0
--	--	--	--	--	--	--	--	--	--	--	--	--	--	--	--	---	---

Υπογραφή & Σφραγίδα Εκθέτη

## Ειδικός Εξοπλισμός

ΚΩΔΙΚΟΣ	ΠΕΡΙΓΡΑΦΗ	ΤΙΜΗ ΜΟΝΑΔΑΣ	ΠΟΣΟΤΗΤΑ	ΑΞΙΑ
03060103	SE1.3 TV-video-desk λευκό 1.03 x 0.71 x 1.07m (με λευκό καπάκι)	€ 69,78		€
03060202	SE2.3 Info desk καμπύλο λευκό 1.44 x 0.54 x 1.07m (με λευκό καπάκι)	€ 69,78		€
03060205	SE2.6 Info desk καμπύλο λευκό 1.40 x 0.60 x 1.00	€ 69,78		€
03060302	SE3.3 Γωνιακό μπαρ λευκό 1.53 x 1.03 x 1.07m (με λευκό καπάκι)	€ 69,78		€
03060400	SE4 Ψυγείο λευκό 0.54 x 0.57 x 0.86m	€ 82,05		€
03062500	SE7 Ψυγείο γκρι/ασπρί 0.54 x 0.57 x 0.86m	€ 94,26		€
03060900	SE5 Νεροχύτης με ντουλαπάκι και βρύση 0.90 x 0.60 x 0.80m	€ 125,11		€
03060501	0E1.2 Ερμάριο οξιά 0.80 x 0.45 x 0.71m	€ 40,38		€
03061600	0E9 Ερμάριο λευκό 0.80 x 0.45 x 0.83	€ 44,52		€
03060603	0E2.3 Ντουλάπα λευκή 0.60 x 0.32 x 1.15 m	€ 66,86		€
03060601	0E2.2 Ντουλάπα οξιάς με δύο πορτάκια και κλειδαριά 0.90 x 0.45 x 1.20m	€ 66,86		€
03060700	0E3 Καλόγερος	€ 13,88		€
03060702	0E6 Καλόγερος τροχήλατος inox 1.38 x 1.92m	€ 18,29		€
03060801	0E4.2 Καλόγερος δομής (0,95m μήκος)	€ 23,70		€
03060804	0E4.3 Εξτρα βέργα για καλόγερο δομής	€ 9,15		€
03061300	0E8 Προσπεκτοθήκη με 3 θέσεις εντύπων A4	€ 57,93		€
03062100	0E10 Ολόσωμος καθρέφτης	€ 36,57		€
03061700	Διαχωριστικά κολωνάκια με ιμάντα	€ 42,67		€
	ΚΑΘΑΡΗ ΑΞΙΑ	€		€
	Φ.Π.Α. (24%)	€		€
	<b>ΣΥΝΟΛΙΚΗ ΑΞΙΑ</b>			€

### Επισημώσεις:

- Η διαθεσιμότητα των προϊόντων είναι συγκεκριμένη και οι παραγγελίες εκτελούνται **με σειρά προτεραιότητας κατά την διάρκεια της προετοιμασίας.**
- Όλες οι τιμές αφορούν ενοικιάσεις προϊόντων και παροχή υπηρεσιών.

Με την αποστολή του παρόντος δελτίου, δηλώνω ότι αποδέχομαι την χρήση των παραπάνω αναγραφόμενων στοιχείων από την EXPWORK και τους συνεργάτες της βάσει της πολιτικής της εταιρίας για την επεξεργασία προσωπικών δεδομένων, όπως αυτά αναφέρονται στη ιστοσελίδα της EXPWORK <https://www.expowork.gr/content/11/oroi-krisis->

### Αριθμοί Λογαριασμών Τραπεζών:

ΠΕΙΡΑΙΩΣ : GR 84 017 2202 0005202018199548

ΕΘΝΙΚΗ : GR 97 011 0075 0000007547022553

ALPHA BANK : GR 59 014 0173 0173002002003777

EUROBANK : GR 58 026 0098 0000950200587898

Για να έχει ισχύ η παραγγελία σας, το παρόν δελτίο θα πρέπει να σταλεί με fax στο **2103542999** ή με email στο **ordersmetro@expowork.gr** τουλάχιστον 15 ημέρες πριν την έναρξη της έκθεσης. Η εξόφληση της παραγγελίας να έχει γίνει το αργότερο 2 ημέρες πριν την έναρξη της έκθεσης.

3









Φόρμα Παραγγελίας Εντύπου Παροχών 2024



Εξοπλισμός περιπτέρου

Δάπεδα - Επιστρώσεις

F1 Μοκέτα με νάυλον

			
03070200	03070300	03070400	03070500
Κόκκινο	Μπεζ	Εκρού	Μπλε
			
03070600	03070700	03070800	03071600
Μπλε σκούρο	Γκρι ανοιχτό	Γκρι σκούρο	Μαύρη

F2 Υπερυψωμένο δάπεδο



03072101

Υπερυψωμένο δάπεδο έως 12cm χωρίς επίστρωση

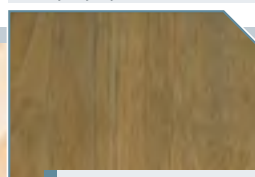
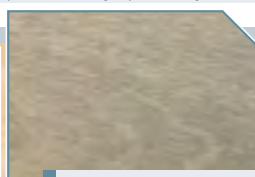
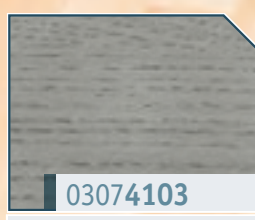
	
03074101	03074102
Υπερυψωμένο δάπεδο με παρκέ summer oak	Υπερυψωμένο δάπεδο με παρκέ summer oak beige
	
03074103	
Υπερυψωμένο δάπεδο με παρκέ summer oak light grey	

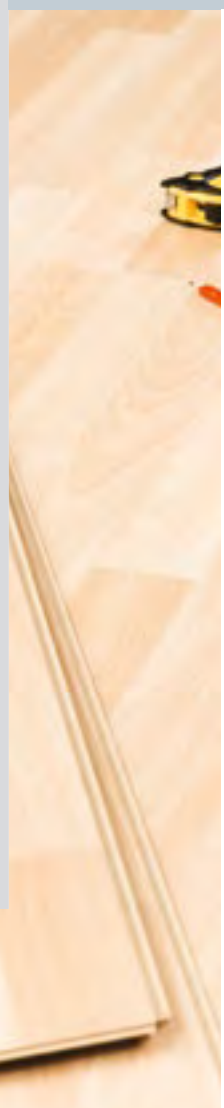

# ΔΕΛΤΙΟ ΠΑΡΑΓΓΕΛΙΑΣ



ΕΚΘΕΣΗ		ΑΙΘΟΥΣΑ		ΠΕΡΙΠΤΕΡΟ	
Επωνυμία Επιχείρησης				ΕΠΑΓΓΕΛΜΑ	
ΔΙΕΥΘΥΝΣΗ			Τ.Κ.		ΠΟΛΗ
Υπεύθυνος Επικοινωνίας			Α.Φ.Μ.		Δ.Ο.Υ.
e-mail			Τηλέφωνα Επικοινωνίας		FAX

Εξοπλισμός  
περιπτέρου

Δάπεδα -  
Επιστρώσεις

## Δάπεδα - Επιστρώσεις

ΚΩΔΙΚΟΣ	ΠΕΡΙΓΡΑΦΗ	ΤΙΜΗ ΜΟΝΑΔΑΣ	ΠΟΣΟΤΗΤΑ	ΑΞΙΑ
<b>F1. Μοκέτα με νάυλον</b>				
03070200	Μοκέτα Κόκκινη	€ 4,62 m <sup>2</sup>		€
03070300	Μοκέτα Μπεζ	€ 4,62 m <sup>2</sup>		€
03070400	Μοκέτα Εκρού	€ 4,62 m <sup>2</sup>		€
03070500	Μοκέτα Μπλε	€ 4,62 m <sup>2</sup>		€
03070600	Μοκέτα Μπλε Σκούρο	€ 4,62 m <sup>2</sup>		€
03070700	Μοκέτα Γκρι Ανοιχτό	€ 4,62 m <sup>2</sup>		€
03070800	Μοκέτα Γκρι Σκούρο	€ 4,62 m <sup>2</sup>		€
03071600	Μοκέτα Μαύρη	€ 4,62 m <sup>2</sup>		€
<b>F2. Υπερυψωμένο δάπεδο</b>				
03072101	Υπερυψωμένο δάπεδο έως 12cm χωρίς επίστρωση	€ 11,93 m <sup>2</sup>		€
03074101	Υπερυψωμένο δάπεδο με παρκέ summer oak	€ 21,20 m <sup>2</sup>		€
03074102	Υπερυψωμένο δάπεδο με παρκέ summer oak beige	€ 21,20 m <sup>2</sup>		€
03074103	Υπερυψωμένο δάπεδο με παρκέ summer oak light grey	€ 21,20 m <sup>2</sup>		€
	ΚΑΘΑΡΗ ΑΞΙΑ			€
	Φ.Π.Α. (24%)			€
	<b>ΣΥΝΟΛΙΚΗ ΑΞΙΑ</b>			€

Τηλέφωνο  
επικοινωνίας  
210 35 42 990

Fax: 210 35 42 999

ordersmetro@expowork.gr

### Επισημάνσεις:

- Η διαθεσιμότητα των προϊόντων είναι συγκεκριμένη και οι παραγγελίες εκτελούνται με σειρά προτεραιότητας κατά την διάρκεια της προετοιμασίας.
- Όλες οι τιμές αφορούν εννοικίσεις προϊόντων και παροχή υπηρεσιών.

Ημερομηνία:

\_\_\_\_\_|\_\_\_\_\_|\_\_\_\_\_|20\_\_\_\_\_|\_\_\_\_\_|

Υπογραφή & Σφραγίδα Εκθέτη

Για να έχει ισχύ η παραγγελία σας, το παρόν δελτίο θα πρέπει να σταλεί με fax στο 2103542999 ή με email στο [ordersmetro@expowork.gr](mailto:ordersmetro@expowork.gr) τουλάχιστον 15 ημέρες πριν την έναρξη της έκθεσης. Η εξόφληση της παραγγελίας να έχει γίνει το αργότερο 2 ημέρες πριν την έναρξη της έκθεσης.

Με την αποστολή του παρόντος δελτίου, δηλώνω ότι αποδέχομαι την χρήση των παραπάνω αναγραφόμενων στοιχείων από την EXPOWORK και τους συνεργάτες της βάσει της πολιτικής της εταιρίας για την επεξεργασία προσωπικών δεδομένων, όπως αυτά αναφέρονται στη ιστοσελίδα της EXPOWORK <https://www.expowork.gr/content/11/oroi-xrissi->

### Αριθμοί Λογαριασμών Τραπεζών:

ΠΕΙΡΑΙΩΣ : GR 84 017 2202 0005202018199548

ΕΘΝΙΚΗ : GR 97 011 0075 0000007547022553

ALPHA BANK : GR 59 014 0173 0173002002003777

EUROBANK : GR 58 026 0098 0000950200587898

3

Φόρμα Παραγγελίας Εντύπου Παραχών 2024



**Επιγραφές - Εκτυπώσεις**  
(έτοιμου δημιουργικού)



1

Αυτοκόλλητο Βινύλιο



2

Ψηφιακή Εκτύπωση σε Μουσαμά



3

Ψηφιακή Εκτύπωση σε Δίκτυ (mesh)

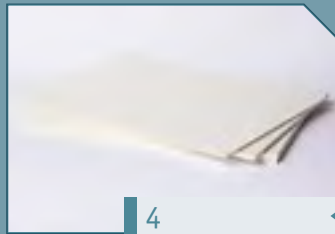

4

Ψηφιακή Εκτύπωση σε Kapra Mount 3mm

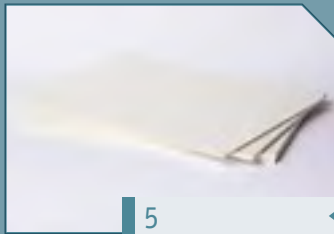

5

Ψηφιακή Εκτύπωση σε Kapra Mount 5mm

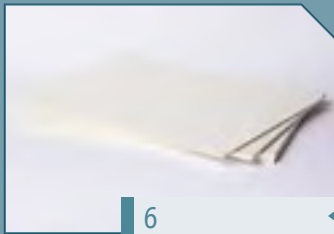

6

Ψηφιακή Εκτύπωση σε Kapra Mount 10mm

Οι επιλογές εκτύπωσης είναι ενδεικτικές. Υπάρχουν δυνατότητες παραγωγής σε πολλά ακόμα υλικά και εφαρμογές

Οι τιμές καθορίζονται ανάλογα με:

- τις διαστάσεις των εκτυπώσεων
- τον τρόπο στήριξης

Τα αρχεία παραγωγής θα πρέπει να είναι μορφής ai, eps, tiff, με embedded τις φωτογραφίες αν υπάρχουν ή pdf υψηλής ανάλυσης. Οι φωτογραφίες θα πρέπει να είναι πάντα σε CMYK. Οι γραμματοσειρές θα πρέπει να έχουν μετατραπεί σε γραμμική μορφή (convert to curves).

Διάσταση Αρχείων:

- φυσικό μέγεθος στα 100dpi για εκτυπώσεις έως 2m<sup>2</sup>
- διάσταση 1/10 στα 300dpi για εκτυπώσεις μεγαλύτερες από 2m<sup>2</sup>



7

Αυτοστήρικτο Stand Roll Up 2.00 x 0.80

# ΔΕΛΤΙΟ ΠΑΡΑΓΓΕΛΙΑΣ

--	--	--	--	--	--	--	--	--	--	--	--	--	--	--	--	--	--	--	--



<b>ΕΚΘΕΣΗ</b>		<b>ΑΙΘΟΥΣΑ</b>		<b>ΠΕΡΙΠΤΕΡΟ</b>	
<b>Επωνυμία Επιχείρησης</b>				<b>ΕΠΑΓΓΕΛΜΑ</b>	
<b>ΔΙΕΥΘΥΝΣΗ</b>				<b>Τ.Κ.</b>	<b>ΠΟΛΗ</b>
<b>Υπεύθυνος Επικοινωνίας</b>				<b>Α.Φ.Μ.</b>	<b>Δ.Ο.Υ.</b>
<b>e-mail</b>				<b>Τηλέφωνα Επικοινωνίας</b>	<b>FAX</b>

## Επιγραφές - Εκτυπώσεις (έτοιμου δημιουργικού)

Οι επιλογές εκτύπωσης είναι ενδεικτικές. Υπάρχουν δυνατότητες παραγωγής σε πολλά ακόμα υλικά και εφαρμογές

Οι τιμές καθορίζονται ανάλογα με:

- τις διαστάσεις των εκτυπώσεων
- τον τρόπο στήριξης

Τα αρχεία παραγωγής θα πρέπει να είναι μορφής ai, eps, tiff, με embedded τις φωτογραφίες αν υπάρχουν ή pdf υψηλής ανάλυσης. Οι φωτογραφίες θα πρέπει να είναι πάντα σε CMYK. Οι γραμματοσειρές θα πρέπει να έχουν μετατραπεί σε γραμμική μορφή (convert to curves).  
 Διάσταση Αρχείων:

- φυσικά μέγεθος στα 100dpi για εκτυπώσεις έως 2m<sup>2</sup>
- διάσταση 1/10 στα 300dpi για εκτυπώσεις μεγαλύτερες από 2m<sup>2</sup>

**Τηλέφωνο  
επικοινωνίας**  
**210 35 42 990**  
**Fax: 210 35 42 999**  
**ordersmetro@expowork.gr**

Ημερομηνία:

		2	0		

Υπογραφή & Σφραγίδα Εκθέτη

## Επιγραφές - Εκτυπώσεις (έτοιμου δημιουργικού)

ΠΕΡΙΓΡΑΦΗ	ΕΝΔΕΙΚΤΙΚΕΣ ΤΙΜΕΣ
1 Αυτοκόλλητο Βινύλιο	Έως 5 m <sup>2</sup> € 25,50 m <sup>2</sup>
2 Ψηφιακή Εκτύπωση σε Μουσαμά	6 έως 10 m <sup>2</sup> € 23,80 m <sup>2</sup>
3 Ψηφιακή Εκτύπωση σε Δίκτυ (mesh)	11 έως 15 m <sup>2</sup> € 22,10 m <sup>2</sup>
<b>ΕΝΔΕΙΚΤΙΚΕΣ ΤΙΜΕΣ</b>	
4 Ψηφιακή Εκτύπωση σε Kara Mount 3mm μέγιστη διάσταση φύλλου: 1,22 x 2,44	€ 52,70 m <sup>2</sup>
5 Ψηφιακή Εκτύπωση σε Kara Mount 5mm μέγιστη διάσταση φύλλου: 1,50 x 3,05	€ 68,00 m <sup>2</sup>
6 Ψηφιακή Εκτύπωση σε Kara Mount 10mm μέγιστη διάσταση φύλλου: 1,50 x 3,05	€ 83,30 m <sup>2</sup>
<b>ΕΝΔΕΙΚΤΙΚΕΣ ΤΙΜΕΣ</b>	
7 Αυτοστήρικτο Stand Roll Up 2.00 x 0.80	€ 81,09 τεμ.

Επιπλέον Φ.Π.Α. 24%

### Επισήμανση:

- Όλες οι τιμές αφορούν ενοικίασεις προϊόντων και παροχή υπηρεσιών.
- Οι τιμές δεν περιλαμβάνουν υπηρεσίες δημιουργικού σχεδιασμού.

Περιγράψτε πως θέλετε τις επιγραφές σας	Πλάτος	Ύψος	Ποσότητα

Για να έχει ισχύ η παραγγελία σας, το παρόν δελτίο θα πρέπει να σταλεί με fax στο **2103542999** ή με email στο **ordersmetro@expowork.gr** τουλάχιστον 15 ημέρες πριν την έναρξη της έκθεσης. Η εξόφληση της παραγγελίας να έχει γίνει το αργότερο 2 ημέρες πριν την έναρξη της έκθεσης.

Με την αποστολή του παρόντος δελτίου, δηλώνω ότι αποδέχομαι την χρήση των παραπάνω αναγραφόμενων στοιχείων από την EXPWORK και τους συνεργάτες της βάσει της πολιτικής της εταιρίας για την επεξεργασία προσωπικών δεδομένων, όπως αυτή αναφέρεται στη ιστοσελίδα της EXPWORK <https://www.expowork.gr/content/11/oroi-krisis->

### Αριθμοί Λογαριασμών Τραπεζών:

ΠΕΙΡΑΙΩΣ : GR 84 017 2202 0005202018199548 ALPHA BANK : GR 59 014 0173 0173002002003777  
 ΕΘΝΙΚΗ : GR 97 011 0075 0000007547022553 EUROBANK : GR 58 026 0098 0000950200587898

Κατασκευή αναρτώμενης εκτύπωσης σε ύφασμα



▶ α. Φωτεινός κύβος με εκτύπωση περιμετρικά και κάλυψη με λευκό ύφασμα



▶ β. Φωτεινό καπέλο με εκτύπωση περιμετρικά & ατύπωτη λευκή επένδυση εσωτερικά



▶ γ. Μη φωτεινό καπέλο με εκτύπωση περιμετρικά & ατύπωτη λευκή επένδυση εσωτερικά



▶ δ. Επιγραφή μακρόστενη φωτεινή με εκτύπωση μονής ή διπλης όψης.

Επιδαπέδιο φωτεινό με εκτύπωση σε ύφασμα



a. Led light boxes



b. Φωτεινός κύβος



c. Φωτεινό stand



d. Φωτεινό infodesk



# ΔΕΛΤΙΟ ΠΑΡΑΓΓΕΛΙΑΣ

ΕΚΘΕΣΗ	ΑΙΘΟΥΣΑ	ΠΕΡΙΠΤΕΡΟ	
Επωνυμία Επιχείρησης	ΕΠΑΓΓΕΛΜΑ		
ΔΙΕΥΘΥΝΣΗ	Τ.Κ.	ΠΟΛΗ	
Υπεύθυνος Επικοινωνίας	Α.Φ.Μ.	Δ.Ο.Υ.	
e-mail	Τηλέφωνα Επικοινωνίας	FAX	



Κατασκευή  
αναρτώμενης  
εκτύπωσης σε  
ύφασμα

## ΚΑΤΑΣΚΕΥΗ ΑΝΑΡΤΩΜΕΝΗΣ ΕΚΤΥΠΩΣΗΣ ΣΕ ΥΦΑΣΜΑ

Κατασκευή				
ΚΩΔΙΚΟΣ	ΠΕΡΙΓΡΑΦΗ	ΤΙΜΗ ΜΟΝΑΔΑΣ	ΠΟΣΟΤΗΤΑ	ΑΣΙΑ
05032556	a. Φωτεινός κύβος με εκτύπωση διαστ. 1,00x1,00x1,00m	€ 386,90		€
05032557	a. Φωτεινός κύβος με εκτύπωση διαστ. 1,50x1,50x1,50m	€ 681,58		€
05032558	b. Καπέλο φωτεινό με εκτύπωση διαστ. 2,00x2,00x1,00m	€ 1.120,42		€
05032559	b. Καπέλο φωτεινό με εκτύπωση διαστ. 3,00x3,00x1,00m	€ 1.817,90		€
05032560	c. Καπέλο μη φωτεινό με εκτύπωση διαστ. 2,00x2,00x1,00m	€ 665,68		€
05032561	c. Καπέλο μη φωτεινό με εκτύπωση διαστ. 3,00x3,00x1,00m	€ 1.060,00		€
05032562	d. Επιγραφή μακρόστενη φωτεινή M/O 3,00x1,00m	€ 444,14		€
05032563	d. Επιγραφή μακρόστενη φωτεινή M/O 4,00x1,00m	€ 596,78		€
05032564	d. Επιγραφή μακρόστενη φωτεινή Δ/O 3,00x1,00m	€ 484,42		€
05032565	d. Επιγραφή μακρόστενη φωτεινή Δ/O 4,00x1,00m	€ 650,84		€

Επιδαπέδιο  
φωτεινό με  
εκτύπωση  
σε ύφασμα

## ΕΠΙΔΑΠΕΔΙΟ ΦΩΤΕΙΝΟ ΜΕ ΕΚΤΥΠΩΣΗ ΣΕ ΥΦΑΣΜΑ

Κατασκευή				
ΚΩΔΙΚΟΣ	ΠΕΡΙΓΡΑΦΗ	ΤΙΜΗ ΜΟΝΑΔΑΣ	ΠΟΣΟΤΗΤΑ	ΑΣΙΑ
03062402	a. Φωτεινό stand με led 1,50x2,50 M/O	€ 446,00		€
03062408	a. Φωτεινό stand με led 2,00x2,50 M/O	€ 611,00		€
03062400	a. Φωτεινό stand με led 3,00x2,50 M/O	€ 777,00		€
03062404	a. Φωτεινό stand με led 4,00x2,50 M/O	€ 947,00		€
03062415	a. Φωτεινό stand με led 1,00x2,00 M/O	€ 250,00		€
05032623	b. Φωτεινός κύβος (με επιφάνεια μελαμίνης) 0,50x0,50x0,50 4/0	€ 159,00		€
05032624	c. Φωτεινός κύβος (με επιφάνεια μελαμίνης) 0,50x0,50x1,00 4/0	€ 227,90		€
05032625	d. Φωτεινό ηfodesk (με επιφάνεια μελαμίνης) 0,80x0,40x0,925 3/0	€ 249,10		€
ΚΑΘΑΡΗ ΑΣΙΑ				€
Φ.Π.Α. (24%)				€
<b>ΣΥΝΟΛΙΚΗ ΑΣΙΑ</b>				<b>€</b>

Τηλέφωνο  
επικοινωνίας  
**210 35 42 990**

Fax: **210 35 42 999**

ordersmetro@expowork.gr

Ημερομηνία:

				2	0		
--	--	--	--	---	---	--	--

Υπογραφή & Σφραγίδα Εκθέτη

- M/O : Μονής όψης
- Δ/O : Διπλής όψης
- 3/O : Τριών όψεων
- 4/O : Τεσσάρων όψεων

- Αφορά παροχή υπηρεσίας & ενοίκιαση υλικών με σύστημα αλουμινίου για την στήριξη εκτυπώσεων
- Στην τιμή δεν περιλαμβάνεται η παροχή ρεύματος, τα σημεία ανάρτησης από τις δοκούς του κτιρίου και τα υλικά ανάρτησης (μοτέρ, τράσσα).

Για να έχει ισχύ η παραγγελία σας, το παρόν δελτίο θα πρέπει να σταλεί με fax στο **2103542999** ή με email στο **ordersmetro@expowork.gr** τουλάχιστον 15 ημέρες πριν την έναρξη της έκθεσης. Η εξόφληση της παραγγελίας να έχει γίνει το αργότερο 2 ημέρες πριν την έναρξη της έκθεσης.

Με την αποστολή του παρόντος δελτίου, δηλώνω ότι αποδέχομαι την χρήση των παραπάνω αναγραφόμενων στοιχείων από την EXPWORK και τους συνεργάτες της βάσει της πολιτικής της εταιρίας για την επεξεργασία προσωπικών δεδομένων, όπως αυτή αναφέρεται στη ιστοσελίδα της EXPWORK <https://www.expowork.gr/content/11/oroi-xrissi->

### Αριθμοί Λογαριασμών Τραπεζών:

ΠΕΙΡΑΙΩΣ : GR 84 017 2202 0005202018199548 ALPHA BANK : GR 59 014 0173 0173002002003777  
ΕΘΝΙΚΗ : GR 97 011 0075 0000007547022553 EUROBANK : GR 58 026 0098 0000950200587898

**Οπτικοακουστικά  
– Μηνήματα  
γραφείου**



▶ TV Plasma

40"-42" HD 05010602

48"-50" HD 05010700

60" HD 05010601

75" HD 05010603

**Οπτικοακουστικά**

Οι φωτογραφίες των συσκευών είναι ενδεικτικές. Οι συσκευές που θα ενοικιάσετε είναι πιθανό να διαφέρουν.

Οι τιμές στο δελτίο παραγγελίας αφορούν ενοικιάσεις των προϊόντων και παροχή υπηρεσιών



05012100

▶ Οθόνη προβολής 2.00 x 2.00



05011802

▶ Projector 3000 Ansi lumen

4800 Ansi lumen 05011804



05013002

▶ Plasmawall 47" SEAMLESS 3x3

**Ηλεκτρονικές  
συσκευές  
γραφείου**

Τιμές  
Ενοικίασης  
κατόπιν  
συνεννόησης



05012900

▶ Laptop



05013200

▶ Εκτυπωτής Laser ασπρόμαυρος



05013201

▶ Εκτυπωτής Laser έγχρωμος



# ΔΕΛΤΙΟ ΠΑΡΑΓΓΕΛΙΑΣ

ΕΚΘΕΣΗ	ΑΙΘΟΥΣΑ	ΠΕΡΙΠΤΕΡΟ
Επωνυμία Επιχείρησης	ΕΠΑΓΓΕΛΜΑ	
ΔΙΕΥΘΥΝΣΗ	Τ.Κ.	ΠΟΛΗ
Υπεύθυνος Επικοινωνίας	Α.Φ.Μ.	Δ.Ο.Υ.
e-mail	Τηλέφωνα Επικοινωνίας	FAX



## Οπτικοακουστικά - Μηχανήματα γραφείου

Οι φωτογραφίες των συσκευών είναι ενδεικτικές. Οι συσκευές που θα ανοικιάσετε είναι πιθανό να διαφέρουν.

Οι τιμές του δελτίου παραγγελίας αφορούν ανοικιάσεις των προϊόντων και παροχή υπηρεσιών

Τηλέφωνο  
επικοινωνίας  
**210 35 42 990**

Fax: **210 35 42 999**

ordersmetro@expowork.gr

Ημερομηνία:

2 0

Υπογραφή & Σφραγίδα Εκθέτη

## Οπτικοακουστικά

ΚΩΔΙΚΟΣ	ΠΕΡΙΓΡΑΦΗ	ΔΙΑΡΚΕΙΑ ΕΝΟΙΚΙΑΣΗΣ	ΤΙΜΗ ΜΟΝΑΔΑΣ	ΠΟΣΟΤΗΤΑ	ΑΣΙΑ
05010602	TV plasma 40"- 42" HD (με βάση επιδαπέδια, επιτραπέζια ή επιτοίχια) & ήχο	3 ημέρες <input type="checkbox"/>	€ 119,25		€
		4 ημέρες <input type="checkbox"/>	€ 145,75		€
		5 ημέρες <input type="checkbox"/>	€ 174,90		€
05010700	TV plasma 48"- 50" HD (με βάση επιδαπέδια, επιτραπέζια ή επιτοίχια) & ήχο	3 ημέρες <input type="checkbox"/>	€ 159,00		€
		4 ημέρες <input type="checkbox"/>	€ 185,50		€
		5 ημέρες <input type="checkbox"/>	€ 212,00		€
05010601	TV plasma 60" HD (με βάση επιδαπέδια, επιτραπέζια ή επιτοίχια) & ήχο	3 ημέρες <input type="checkbox"/>	€ 265,00		€
		4 ημέρες <input type="checkbox"/>	€ 318,00		€
		5 ημέρες <input type="checkbox"/>	€ 371,00		€
05010603	TV plasma 75" HD (με βάση επιδαπέδια, επιτραπέζια ή επιτοίχια) & ήχο	3 ημέρες <input type="checkbox"/>	€ 556,50		€
		4 ημέρες <input type="checkbox"/>	€ 715,50		€
		5 ημέρες <input type="checkbox"/>	€ 768,50		€
05011802	Projector 3000 Ansi lumen	3 ημέρες <input type="checkbox"/>	€ 198,75		€
		4 ημέρες <input type="checkbox"/>	€ 238,50		€
		5 ημέρες <input type="checkbox"/>	€ 265,00		€
05011804	Projector 4800 Ansi lumen	3 ημέρες <input type="checkbox"/>	€ 331,25		€
		4 ημέρες <input type="checkbox"/>	€ 424,00		€
		5 ημέρες <input type="checkbox"/>	€ 463,75		€
05012100	Θθόνη προβολής 2.00x 2.00	3 ημέρες <input type="checkbox"/>	€ 45,80		€
		4 ημέρες <input type="checkbox"/>	€ 57,24		€
		5 ημέρες <input type="checkbox"/>	€ 69,64		€
05013001	Plasmawall 47" SEAMLESS 2x2	3 ημέρες <input type="checkbox"/>	€ 993,75		€
		4 ημέρες <input type="checkbox"/>	€ 1.126,25		€
		5 ημέρες <input type="checkbox"/>	€ 1.258,75		€
05013002	Plasmawall 47" SEAMLESS 3x3	3 ημέρες <input type="checkbox"/>	€ 2.252,50		€
		4 ημέρες <input type="checkbox"/>	€ 2.583,75		€
		5 ημέρες <input type="checkbox"/>	€ 3.047,50		€
					ΚΑΘΑΡΗ ΑΣΙΑ €
					Φ.Π.Α. (24%) €
					<b>ΣΥΝΟΛΙΚΗ ΑΣΙΑ €</b>

### Επισημάνσεις:

- Όλες οι τιμές αφορούν ανοικιάσεις προϊόντων και παροχή υπηρεσιών.
- Οι φωτογραφίες των συσκευών είναι ενδεικτικές. Οι συσκευές που θα ανοικιάσετε είναι πιθανό να διαφέρουν.
- Οι τηλεοράσεις έχουν θύρες HDMI / USB και υποστηρίζουν αρχεία mp3, mp4, jpg.

Για να έχει ισχύ η παραγγελία σας, το παρόν δελτίο θα πρέπει να σταλεί με fax στο **2103542999** ή με email στο **ordersmetro@expowork.gr** τουλάχιστον 15 ημέρες πριν την έναρξη της έκθεσης. Η εξόφληση της παραγγελίας να έχει γίνει το αργότερο 2 ημέρες πριν την έναρξη της έκθεσης.

Με την αποστολή του παρόντος δελτίου, δηλώνω ότι αποδέχομαι την χρήση των παραπάνω αναγραφόμενων στοιχείων από την EXPWORK και τους συνεργάτες της βάσει της πολιτικής της εταιρίας για την επεξεργασία προσωπικών δεδομένων, όπως αυτή αναφέρεται στη ιστοσελίδα της EXPWORK <https://www.expowork.gr/content/11/oroi-xrissi->

### Αριθμοί Λογαριασμών Τραπεζών:

ΠΕΙΡΑΙΩΣ : GR 84 017 2202 0005202018199548 ALPHA BANK : GR 59 014 0173 0173002002003777  
ΕΘΝΙΚΗ : GR 97 011 0075 0000007547022553 EUROBANK : GR 58 026 0098 0000950200587898

5

Φόρμα Παραγγελίας Εντύπου Παροχών 2024



Υπηρεσία  
καθαριότητας

## 6.1 Καθαριότητα-1

► Καθαρισμός του περιπέτρου την παραμονή, πριν την έναρξη της έκθεσης (χωρίς καθαρισμό εκθεμάτων)

Έως 50 m <sup>2</sup>	04020500
Από 51 m <sup>2</sup> έως 100 m <sup>2</sup>	04020600
Από 101 m <sup>2</sup> έως 150 m <sup>2</sup>	04020700
Από 151 m <sup>2</sup> έως 200 m <sup>2</sup>	04020800
Άνω των 200 m <sup>2</sup>	04020900

## 6.2 Καθαριότητα-2

► Καθαρισμός του περιπέτρου την παραμονή, και κάθε πρωί πριν την έναρξη της έκθεσης (χωρίς καθαρισμό εκθεμάτων)

Έως 50 m <sup>2</sup>	04021000
Από 51 m <sup>2</sup> έως 100 m <sup>2</sup>	04021100
Από 101 m <sup>2</sup> έως 150 m <sup>2</sup>	04021200
Από 151 m <sup>2</sup> έως 200 m <sup>2</sup>	04021300
Άνω των 200 m <sup>2</sup>	04021400

## 6.3 Καθαριότητα-3

► Ειδικός Καθαρισμός κατόπιν συνεννόησης (π.χ. καθαρισμός προϊόντων, εκθεμάτων)

04021500
----------

Υπηρεσία  
φορτο-  
εκφορτώσεων

## 7.A Κλαρκ

Ανυψωτικής ικανότητας έως 5.000 Kgr	05050501
Ανυψωτικής ικανότητας έως 2.500 Kgr	05050801

## 7.B Κατόπιν συνεννόησης

- Κλαρκ ανυψωτικής ικανότητας έως 7000 Kgr
- Γερανός με παπαγάλο & πλατφόρμα έως 6000 Kgr
- Τηλεσκοπικός γερανός ανυψωτικής ικανότητας έως 50 τόνους



# ΔΕΛΤΙΟ ΠΑΡΑΓΓΕΛΙΑΣ



ΕΚΘΕΣΗ	ΑΙΘΟΥΣΑ	ΠΕΡΙΠΤΕΡΟ
Επωνυμία Επιχείρησης	ΕΠΑΓΓΕΛΜΑ	
ΔΙΕΥΘΥΝΣΗ	Τ.Κ.	ΠΟΛΗ
Υπεύθυνος Επικοινωνίας	Α.Φ.Μ.	Δ.Ο.Υ.
e-mail	Τηλέφωνα Επικοινωνίας	FAX

Υπηρεσία  
καθαριότητας

## Υπηρεσία καθαριότητας

Καθαριότητα-1				
Καθαρισμός περιπτέρου την παραμονή πριν την έναρξη της έκθεσης (χωρίς καθαρισμό εκθεμάτων)				
ΚΩΔΙΚΟΣ	ΠΕΡΙΓΡΑΦΗ	ΤΙΜΗ ΜΟΝΑΔΑΣ	ΠΟΣΟΤΗΤΑ	ΑΣΙΑ
04020500	Έως 50m <sup>2</sup>	<input type="checkbox"/> € 75,68		€
04020600	Από 51m <sup>2</sup> έως 100m <sup>2</sup>	<input type="checkbox"/> € 142,04		€
04020700	Από 101m <sup>2</sup> έως 150m <sup>2</sup>	<input type="checkbox"/> € 199,28		€
04020800	Από 151m <sup>2</sup> έως 200m <sup>2</sup>	<input type="checkbox"/> € 256,52		€
04020900	Άνω των 200m <sup>2</sup>	<input type="checkbox"/> € Κ.Σ.*		€

Υπηρεσία  
φορτο-  
εκφορτώσεων

Καθαριότητα-2					
Καθαρισμός περιπτέρου την παραμονή και κάθε πρωί πριν την έναρξη της έκθεσης (χωρίς καθαρισμό εκθεμάτων)					
ΚΩΔΙΚΟΣ	ΠΕΡΙΓΡΑΦΗ	ΔΙΑΡΚΕΙΑ ΥΠΗΡΕΣΙΑΣ	ΤΙΜΗ ΜΟΝΑΔΑΣ	ΠΟΣΟΤΗΤΑ	ΑΣΙΑ
04021000	Έως 50m <sup>2</sup>	3 ημέρες <input type="checkbox"/>	€ 112,86		€
		4 ημέρες <input type="checkbox"/>	€ 131,44		€
		5 ημέρες <input type="checkbox"/>	€ 176,60		€
04021100	Από 51m <sup>2</sup> έως 100m <sup>2</sup>	3 ημέρες <input type="checkbox"/>	€ 219,10		€
		4 ημέρες <input type="checkbox"/>	€ 257,58		€
		5 ημέρες <input type="checkbox"/>	€ 307,30		€
04021200	Από 101m <sup>2</sup> έως 150m <sup>2</sup>	3 ημέρες <input type="checkbox"/>	€ 318,40		€
		4 ημέρες <input type="checkbox"/>	€ 370,47		€
		5 ημέρες <input type="checkbox"/>	€ 427,57		€
04021300	Από 151m <sup>2</sup> έως 200m <sup>2</sup>	3 ημέρες <input type="checkbox"/>	€ 369,50		€
		4 ημέρες <input type="checkbox"/>	€ 447,53		€
		5 ημέρες <input type="checkbox"/>	€ 559,06		€
04021400	Άνω των 200m <sup>2</sup>	<input type="checkbox"/>	€ Κ.Σ.*		€

Τηλέφωνο  
επικοινωνίας  
210 35 42 990

Fax: 210 35 42 999

ordersmetro@expowork.gr

Καθαριότητα-3			
04021500	Ειδικός καθαρισμός κατόπιν συνεννόησης (π.χ. καθαρισμός προϊόντων εκθεμάτων)	<input type="checkbox"/>	€ Κ.Σ.*
	ΚΑΘΑΡΗ ΑΣΙΑ		€
	Φ.Π.Α. (24%)		€
	<b>ΣΥΝΟΛΙΚΗ ΑΣΙΑ</b>		€

Ημερομηνία:

								2	0		
--	--	--	--	--	--	--	--	---	---	--	--

Υπογραφή & Σφραγίδα Εκθέτη

## Υπηρεσία φορτοεκφορτώσεων

ΚΩΔΙΚΟΣ	ΠΕΡΙΓΡΑΦΗ	ΔΙΑΡΚΕΙΑ ΥΠΗΡΕΣΙΑΣ	ΤΙΜΗ ΜΟΝΑΔΑΣ	ΠΟΣΟΤΗΤΑ	ΑΣΙΑ
05050801	Κλαρκ ανυψωτικής ικανότητας έως 2500 kgr	1 <sup>η</sup> ώρα <input type="checkbox"/>	€ 98,74		€
		Κάθε επόμενη ώρα <input type="checkbox"/>	€ 51,75		€
05050501	Κλαρκ ανυψωτικής ικανότητας έως 5000 kgr	1 <sup>η</sup> ώρα <input type="checkbox"/>	€ 131,65		€
		Κάθε επόμενη ώρα <input type="checkbox"/>	€ 62,10		€

\* Κατόπιν συνεννόησης

Επισημαίνεται από τις ειδικές τιμές 8ώρου.	
Παρακαλούμε σημειώστε τις ημέρες και τις ώρες που θα χρειαστείτε την αντίστοιχη υπηρεσία:	
Κλαρκ ανυψωτικής ικανότητας έως 2.500 kgr	Ημέρες: Από: Έως:
Κλαρκ ανυψωτικής ικανότητας έως 5.000 kgr	Ημέρες: Από: Έως:

Για να έχει ισχύ η παραγγελία σας, το παρόν δελτίο θα πρέπει να σταλεί με fax στο 2103542999 ή με email στο ordersmetro@expowork.gr τουλάχιστον 15 ημέρες πριν την έναρξη της έκθεσης. Η εξόφληση της παραγγελίας να έχει γίνει το αργότερο 2 ημέρες πριν την έναρξη της έκθεσης.

Με την αποστολή του παρόντος δελτίου, δηλώνω ότι αποδέχομαι την χρήση των παραπάνω αναγραφόμενων στοιχείων από την EXPWORK και τους συνεργάτες της βάσει της πολιτικής της εταιρίας για την επεξεργασία προσωπικών δεδομένων, όπως αυτή αναφέρεται στη ιστοσελίδα της EXPWORK <https://www.expowork.gr/content/11/oroi-xrxis->

ΚΑΘΑΡΗ ΑΣΙΑ	€
Φ.Π.Α. (24%)	€
<b>ΣΥΝΟΛΙΚΗ ΑΣΙΑ</b>	€

Αριθμοί Λογαριασμών Τραπεζών:

ΠΕΙΡΑΙΩΣ : GR 84 017 2202 0005202018199548 ALPHA BANK : GR 59 014 0173 0173002002003777  
ΕΘΝΙΚΗ : GR 97 011 0075 0000007547022553 EUROBANK : GR 58 026 0098 0000950200587898

6

7

Φόρμα Παραγγελίας Εντύπου Παρακλών 2024



Υπηρεσία ασφαλείας

8 Υπηρεσία Ασφαλείας

► Προσωπικό ασφαλείας φύλαξης περιπτέρων σε ώρες λειτουργίας ή μη της έκθεσης

04030500



Υπηρεσία Φωτογράφισης Βιντεοσκόπησης

9.1 Υπηρεσία Φωτογράφισης

► Απλή φωτογράφιση περιπτέρου και παράδοση του υλικού μέσω link

10 τεμάχια 05061105

επιπλέον φωτογραφία 05061106



► Ειδική φωτογράφιση περιπτέρου ή εκθεμάτων με τη χρήση τριπόδου, φλας κ.τ.λ. και παράδοση υλικού υψηλής ανάλυσης μέσω link για χρήση σε ιστοσελίδες, περιοδικά, ψηφιακές εκτυπώσεις

20 τεμάχια 05062400

40 τεμάχια 05062500

επιπλέον φωτογραφία 05062800

9.2 Υπηρεσία Βιντεοσκόπησης

► **Video κάλυψη** έως 1 ώρα - επεξεργασία εικόνας  
- γραφικά - εισαγωγή λογότυπων φωτογραφιών  
- μοντάζ - χρόνος παρουσίασης 2-4 λεπτά.  
Αποθηκευμένο αρχείο μέσω link

05062600

► **Video κάλυψη** περιπτέρου αμοντάριστο

05062700

► **Αμοντάριστη βιντεοσκόπηση** εκδήλωσης με διάρκεια έως 2 ώρες.

05063200



# ΔΕΛΤΙΟ ΠΑΡΑΓΓΕΛΙΑΣ



ΕΚΘΕΣΗ	ΑΙΘΟΥΣΑ	ΠΕΡΙΠΤΕΡΟ	
Επωνυμία Επιχείρησης	ΕΠΑΓΓΕΛΜΑ		
ΔΙΕΥΘΥΝΣΗ	Τ.Κ.	ΠΟΛΗ	
Υπεύθυνος Επικοινωνίας	Α.Φ.Μ.	Δ.Ο.Υ.	
e-mail	Τηλέφωνα Επικοινωνίας	FAX	

## Υπηρεσία Ασφαλείας

### Υπηρεσία ασφαλείας

ΚΩΔΙΚΟΣ	ΠΕΡΙΓΡΑΦΗ	ΤΙΜΗ ΜΟΝΑΔΑΣ	ΠΟΣΟΤΗΤΑ	ΑΞΙΑ
04030500	Προσωπικό ασφαλείας για φύλαξη περιπτέρων σε ώρες λειτουργίας ή μη της έκθεσης.	€ 90,10 / 8ωρο		€

**Παρακαλούμε σημειώστε τις ημέρες και τις ώρες που θα χρειαστείτε την αντίστοιχη υπηρεσία:**

Προσωπικό ασφαλείας για φύλαξη περιπτέρων σε ώρες λειτουργίας ή μη της έκθεσης.

Ημέρες:

Από:

Έως:

ΚΑΘΑΡΗ ΑΞΙΑ €

Φ.Π.Α. (24%) €

**ΣΥΝΟΛΙΚΗ ΑΞΙΑ €**

## Υπηρεσία Φωτογράφισης Βιντεοσκόπησης

### Υπηρεσία Φωτογράφισης - Βιντεοσκόπησης

ΚΩΔΙΚΟΣ	ΠΕΡΙΓΡΑΦΗ	ΤΙΜΗ ΜΟΝΑΔΑΣ	ΠΟΣΟΤΗΤΑ	ΑΞΙΑ
<b>Απλή φωτογράφιση περιπτέρου και παράδοση του υλικού μέσω link</b>				

05061105	A. 10 τεμ.	€ 15,90		€
05061106	B. επιπλέον φωτογραφία	€ 1,06		€

**Ειδική φωτογράφιση περιπτέρου ή εκθεμάτων με την χρήση τριπόδου, φλας κ.τ.λ. και παράδοση υλικού υψηλής ανάλυσης μέσω link για χρήση σε ιστοσελίδες, περιοδικά, ψηφιακές εκτυπώσεις**

05062400	A. 20 τεμ.	€ 106,00		€
05062500	B. 40 τεμ.	€ 137,80		€
05062800	Γ. επιπλέον φωτογραφία	€ 5,30		€

#### Company Video

05062600	Video κάλυψη έως 1 ώρα - επεξεργασία εικόνας - γραφικά - εισαγωγή λογότυπων φωτογραφιών - μοντάζ - χρόνος παρουσίασης 2-4 λεπτά. Αποθηκευμένο αρχείο μέσω link.	€ 371,00		€
----------	---	----------	--	---

#### Video κάλυψη περιπτέρου αμοντάριστο

05062700	Video κάλυψη περιπτέρου αμοντάριστο	€ 74,20		€
----------	-------------------------------------	---------	--	---

#### Αμοντάριστη βιντεοσκόπηση εκδήλωσης διάρκεια έως 2 ώρες

05063200	Αμοντάριστη βιντεοσκόπηση εκδήλωσης διάρκεια έως 2 ώρες	€ 190,80		€
----------	---	----------	--	---

ΚΑΘΑΡΗ ΑΞΙΑ €

Φ.Π.Α. (24%) €

**ΣΥΝΟΛΙΚΗ ΑΞΙΑ €**

Τηλέφωνο  
επικοινωνίας  
**210 35 42 990**

Fax: **210 35 42 999**

ordersmetro@expowork.gr

Ημερομηνία:

											2	0
--	--	--	--	--	--	--	--	--	--	--	---	---

Υπογραφή & Σφραγίδα Εκθέτη

Για να έχει ισχύ η παραγγελία σας, το παρόν δελτίο θα πρέπει να σταλεί με fax στο **2103542999** ή με email στο **ordersmetro@expowork.gr** τουλάχιστον 15 ημέρες πριν την έναρξη της έκθεσης. Η εξόφληση της παραγγελίας να έχει γίνει το αργότερο 2 ημέρες πριν την έναρξη της έκθεσης.

Με την αποστολή του παρόντος δελτίου, δηλώνω ότι αποδέχομαι την χρήση των παραπάνω αναγραφόμενων στοιχείων από την EXPWORK και τους συνεργάτες της βάσει της πολιτικής της εταιρίας για την επεξεργασία προσωπικών δεδομένων, όπως αυτά αναφέρονται στη ιστοσελίδα της EXPWORK <https://www.expowork.gr/content/11/oroi-xrissi->

#### Αριθμοί Λογαριασμών Τραπεζών:

ΠΕΙΡΑΙΩΣ : GR 84 017 2202 0005202018199548 ALPHA BANK : GR 59 014 0173 0173002002003777  
ΕΘΝΙΚΗ : GR 97 011 0075 0000007547022553 EUROBANK : GR 58 026 0098 0000950200587898

8

9

Φόρμα Παραγγελίας Εντύπου Παροχών 2024



## Υπηρεσία παροχής internet

### 10.1 Ασύρματο Internet

- ▶ **Υπηρεσία παροχής ασύρματου INTERNET** απεριόριστης χρήσης, για όλο το διάστημα της εκδήλωσης, μέσω ασύρματου τοπικού δικτύου με μέγιστη ταχύτητα έως 2 Mbps (Wireless LAN 802.11x). Παροχή 3 κωδικών σύνδεσης για χρήση έως και 3 συσκευές

05080150

### 10.2 Ενσύρματο INTERNET

- ▶ Εγκατάσταση ενός καλωδίου από σημείο δικτύωσης του κτιρίου, μέχρι το σημείο υπόδειξης από τον εκθέτη μέσα στο περίπτερο του.
- ▶ Παραμετροποίηση του κεντρικού firewall του εκθεσιακού κέντρου για παροχή internet στον εκθέτη.
- ▶ Αυτόματος προγραμματισμός της διεύθυνσης IP των υπολογιστών που θα συνδεθούν (DHCP).
- ▶ Συνεχής και αδιάλειπτη παροχή internet με εγγυημένη ταχύτητα upload /download από 3Mbps.
- ▶ Πρόσβαση σε όλες τις υπηρεσίες Internet πχ. VPN, voip calls, video κτλ.
- ▶ Τηλεφωνική και onsite υποστήριξη σε περιπτώσεις προβλημάτων σύνδεσης αλλά και αδυναμίας αυτόματης ρύθμισης της διεύθυνσης IP.

05080158

### 10.3 Επιπλέον υπηρεσίες:

- ▶ Δυνατότητα χρήσης real internet static IP.
- ▶ Δυνατότητα χρήσης switch για τοπική διασύνδεση συσκευών.
- ▶ Δυνατότητα χρήσης WiFi Access Point για ασύρματη διασύνδεση φορητών συσκευών.

05080153



10

Υπηρεσία παροχής internet







## Υπηρεσία υδραποχέτευσης

▶ **Παροχή ύδρευσης και αποχέτευσης** στο περίπτερο συμπεριλαμβανομένων των υλικών σύνδεσης στις απολήξεις του κτιρίου και των αντίστοιχων εργασιών.

05080201

▶ **Παροχή ύδρευσης** στο περίπτερο συμπεριλαμβανομένων των υλικών σύνδεσης στις απολήξεις του κτιρίου και των αντίστοιχων εργασιών.

05080202

▶ **Σύνδεση συσκευών** (καφετιέρες, λάντζες, πλυντήρια, παγομηχανές, κ.τ.λ.). Οι απολήξεις των συσκευών θα πρέπει να έχουν τις παρακάτω διατομές:

- Παροχή:  $\frac{1}{2}$ " ,  $\frac{3}{4}$ " ,  $\frac{3}{8}$ "
- Σωλήνας νερού  $\varnothing 16$
- Αποχέτευση:  $1 \frac{1}{4}$ "
- Σωλήνας αποχέτευσης  $\varnothing 40$

05080205

▶ **Ενοικίαση και τοποθέτηση** Λιποσυλλέκτη 7 λίτρων.

05080207



## Υπηρεσία εξαερισμού

▶ Περιλαμβάνει την εργασία και τα υλικά σύνδεσης (σωληνώσεις) του εξοπλισμού σας (φούσκα απαγωγής οσμών, μηχανήματα ψισίματος, οχήματα) με το μπάνημα εξαερισμού. Οι σωληνώσεις έχουν διάμετρο 30 εκ. Σε περίπτωση που ο εξοπλισμός σας έχει απόληξη διαφορετικής διατομής θα πρέπει να έχετε προμηθευτεί τον ανάλογο προσαρμογέα σύνδεσης.

Εάν δεν έχετε δηλώσει ότι χρειάζεστε εξαερισμό ή εάν δεν έχετε προμηθευτεί την κατάλληλη απόληξη για τη σύνδεση με το σύστημα εξαερισμού (φούσκα ψισίματος, ειδικές απολήξεις για σύνδεση μηχανημάτων και οχημάτων) δε θα σας επιτραπεί να ψήσετε ή να βάλετε σε λειτουργία οχήματα και μηχανήματα που παράγουν καυσαέρια, οσμές ή και αέρα βάσει του κανονισμού λειτουργίας του κτιρίου.

05080300



### Παρατηρήσεις:

- Το συνολικό εμβαδόν της εστίας ψισίματος δεν πρέπει να ξεπερνά το 1,5m<sup>2</sup>
- η καμινάδα (φούσκα) που θα χρησιμοποιηθεί θα πρέπει να εξέρχεται της εστίας τουλάχιστον 15cm από κάθε ανοικτή πλευρά
- το σχήμα της καμινάδας θα πρέπει να είναι τέτοιο ώστε να συγκεντρώνει τον ατμό ή καπνό στο σημείο σύνδεσης με τον αεραγωγό (π.χ. κωνικό)
- η καμινάδα θα πρέπει να τοποθετηθεί από την εστία σε ύψος που δεν θα ξεπερνά το 0,80m.
- στο σημείο σύνδεσης με τη σωλήνα απαγωγής, η μέγιστη θερμοκρασία δεν πρέπει να ξεπερνάει τους 120°C



Υπηρεσία  
Ανάρτησης

## 13.1 Σημείο ανάρτησης - Κρίκος ασφάλειας έως 150 Kg

▶ Ανάρτηση φορτίου έως 150 κιλά από την οροφή.

**Περιλαμβάνει:** την υπηρεσία τοποθέτησης σημείων στήριξης στην οροφή του κτίριου (και την αποξήλωσή τους μετά το τέλος της έκθεσης) για όλη την διάρκεια της έκθεσης.

**Ο εξοπλισμός αποτελείται από:**

συρματόσχοινο 8 χιλιοστά 2 μέτρων για την σύνδεση με τον μεταλλικό σκελετό του κτίριου, ναυτικό κλειδί, συρματόσχοινο 5 χιλιοστά 4.5 μέτρων για την ανάρτηση του φορτίου, κρίκο 50 SV II του οίκου REUTLINGER. Όλα τα παραπάνω πληρούν όλους τους κανόνες ασφάλειας είναι πιστοποιημένα από τον Γερμανικό οίκο πιστοποίησης TUV και έχουν βαθμό ασφάλειας 7 προς 1.

04040100



## 13.2 Σημείο ανάρτησης - Κρίκος ασφάλειας έως 350 Kg

▶ Ανάρτηση φορτίου έως 350 κιλά από την οροφή.

**Περιλαμβάνει:** την υπηρεσία τοποθέτησης σημείων στήριξης στην οροφή του κτίριου (και την αποξήλωσή τους μετά το τέλος της έκθεσης) για όλη την διάρκεια της έκθεσης.

**Ο εξοπλισμός αποτελείται από:**

συρματόσχοινο 8 χιλιοστά 2 μέτρων για την σύνδεση με τον μεταλλικό σκελετό του κτίριου, ναυτικό κλειδί, συρματόσχοινο 8 χιλιοστά 4.5 μέτρων για την ανάρτηση του φορτίου, κρίκο 80 SV II του οίκου REUTLINGER. Όλα τα παραπάνω πληρούν όλους τους κανόνες ασφάλειας είναι πιστοποιημένα από τον Γερμανικό οίκο πιστοποίησης TUV και έχουν βαθμό ασφάλειας 7 προς 1.

04040200

• Στην αίθουσα 4 μπορούν να τοποθετηθούν μόνο σημεία ανάρτησης με κρίκο ασφαλείας έως 350 κιλά (κωδ. 04040200)

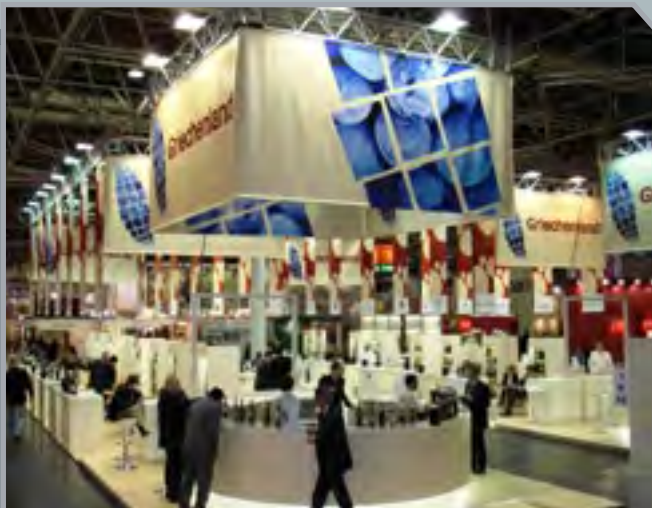

# ΔΕΛΤΙΟ ΠΑΡΑΓΓΕΛΙΑΣ

ΕΚΘΕΣΗ	ΑΙΘΟΥΣΑ	ΠΕΡΙΠΤΕΡΟ
Επωνυμία Επιχείρησης	ΕΠΑΓΓΕΛΜΑ	
ΔΙΕΥΘΥΝΣΗ	Τ.Κ.	ΠΟΛΗ
Υπεύθυνος Επικοινωνίας	Α.Φ.Μ.	Δ.Ο.Υ.
e-mail	Τηλέφωνα Επικοινωνίας	FAX



## Υπηρεσία Ανάρτησης

### Υπηρεσία Ανάρτησης

ΚΩΔΙΚΟΣ	ΠΕΡΙΓΡΑΦΗ	ΕΥΡΟΣ ΠΟΣΟΤΗΤΑΣ	ΤΙΜΗ ΜΟΝΑΔΑΣ	ΠΟΣΟΤΗΤΑ	ΑΞΙΑ
<b>Σημείο ανάρτησης - Κρίκος ασφάλειας έως 150 κιλά</b>					
04040100	Ανάρτηση φορτίου έως 150 κιλά από την οροφή	1-4 τεμ.	€ 133,56	<input type="checkbox"/>	€
		5-8 τεμ.	€ 120,20	<input type="checkbox"/>	€
		9-12 τεμ.	€ 113,52	<input type="checkbox"/>	€
		13 τεμ. & άνω	€ 106,85	<input type="checkbox"/>	€
<b>Σημείο ανάρτησης - Κρίκος ασφάλειας έως 350 κιλά</b>					
04040200	Ανάρτηση φορτίου έως 350 κιλά από την οροφή	1-4 τεμ.	€ 190,80	<input type="checkbox"/>	€
		5-8 τεμ.	€ 171,72	<input type="checkbox"/>	€
		9-12 τεμ.	€ 162,18	<input type="checkbox"/>	€
		13 τεμ. & άνω	€ 152,64	<input type="checkbox"/>	€
ΚΑΘΑΡΗ ΑΞΙΑ					€
Φ.Π.Α. (24%)					€
<b>ΣΥΝΟΛΙΚΗ ΑΞΙΑ</b>					<b>€</b>

Τηλέφωνο  
Επικοινωνίας  
**210 35 42 990**

Fax: **210 35 42 999**

ordersmetro@expowork.gr

#### Κανονισμοί:

Για την προστασία της ανθρώπινης ζωής και την διασφάλιση της τεχνικής αρτιότητας και ασφάλειας του εκθεσιακού κέντρου, ισχύουν οι ακόλουθοι κανόνες σε ότι αφορά την υπηρεσία ανάρτησης από την οροφή. Πρόσθετοι κανόνες ασφαλείας μπορεί να ισχύουν ανά πάσα στιγμή.

#### Κανονισμοί RIGGING εκθεσιακού κέντρου:

- Αποκλειστικά αρμόδιοι για την εγκατάσταση σημείων ανάρτησης από την οροφή των αιθουσών και των κοινόχρηστων χώρων του εκθεσιακού κέντρου είναι η EXPWORK A.E. και οι πιστοποιημένοι συνεργάτες της.
- Η ανάρτηση οποιουδήποτε εξοπλισμού ή αντικειμένου από την οροφή του εκθεσιακού κέντρου επιτρέπεται αποκλειστικά και μόνο στα σημεία που προορίζονται ειδικά για αυτό το σκοπό από την ATHENS METROPOLITAN EXPO A.E..
- Απαγορεύεται απολύτως η ανάρτηση οποιουδήποτε εξοπλισμού ή αντικειμένου από τα δίκτυα υπηρεσιών (φωτισμού, εξαερισμού, υδραυλικών, πυρόσβεσης, εξαερισμού και κλιματισμού) και τα δομικά στοιχεία και από οποιουδήποτε άλλο σημείο της οροφής, κολώνας ή τοιχίων του εκθεσιακού κέντρου πέρα από τα υπό 2 ενδεδειγμένα σημεία.
- Η υπηρεσία ανάρτησης είναι αποτελεσματική μελέτης διαφόρων συνισταμένων όπως θέσης, βάρους και ύψους του αναρτώμενου εξοπλισμού και δεν θεωρείται δεδομένη.
- Η EXPWORK A.E διατηρεί το δικαίωμα να μην εκπληρώνει απαιτήσεις που εμπίπτουν σε περιορισμούς που έχει η οροφή από κατασκευαστικής πλευράς στο σημείο που βρίσκεται η οροφή ή για λόγους ασφαλείας.
- Η EXPWORK A.E διατηρεί το δικαίωμα να ελέγχει και να απαγορεύει τη χρήση εξοπλισμού ανάρτησης του πελάτη. Ο αναρτώμενος εξοπλισμός του πελάτη θα πρέπει να πληρεί τις ευρωπαϊκές προδιαγραφές ασφαλείας και λειτουργίας και να είναι σε καλή κοσμητική και λειτουργική κατάσταση.
- Τα όρια βάρους κρεμάσματος είναι 150 κιλά ανά σημείο στο τρέχον μέτρο για τις αίθουσες 1, 2 και 3, συμπεριλαμβανομένου του βάρους των σημείων και του εξοπλισμού ανάρτησης. (ένα μέτρο μήν απόσταση μεταξύ δύο σημείων).
- Οποιοδήποτε βάρος υπερβαίνει τα προκαθορισμένα όρια θα απομακρύνεται από την EXPWORK A.E. με έξοδα του πελάτη.
- Απαγορεύεται η ανύψωση αντικειμένων πάνω από 40 κιλά η μήκους μεγαλύτερο των 3 μέτρων με ανωφαντική εξέδρα.
- Σε καμία περίπτωση δεν πρέπει κάποιος να κρεμαστεί, περπατήσει ή σκαρφαλώσει πάνω σε σημείο ανάρτησης ή στον αναρτώμενο εξοπλισμό που εφαρμόζεται στη οροφή.
- Η υπηρεσία εγκατάστασης σημείων ανάρτησης ισχύει αποκλειστικά για την έκθεση που αναγράφεται στην αίτηση και για τη συγκεκριμένη θέση και επιφάνεια του περιπτέρου.
- Η αίτηση για την υπηρεσία ανάρτησης θα πρέπει να κατατίθεται στην EXPWORK A.E. το αργότερο δέκα πέντε (15) ημέρες πριν την έναρξη προετοιμασίας της έκθεσης. Η αίτηση θα συνοδεύεται υποχρεωτικά από σχέδιο και υπεύθυνη δήλωση. Το σχέδιο θα περιλαμβάνει το σύνολο του αναρτώμενου εξοπλισμού, τις θέσεις, τα βάρη, τα σημεία ηλεκτροδότησης, τις διαστάσεις, τα ύψη και την περιγραφή υλικών. Η EXPWORK A.E θα ελέγχει το σχέδιο ανάρτησης για την δυνατότητα υλοποίησης και την συμμόρφωση του με τον παρόντα κανονισμό και τον κανονισμό του εκθεσιακού κέντρου και θα το εγκρίνει ή θα υποδεικνύει τυχόν τροποποιήσεις του. Τυχόν μεταγενέστερες τροποποιήσεις του σχεδίου θα πρέπει να υποβληθούν προς έγκριση μαζί με νέα υπεύθυνη δήλωση το αργότερο 10 ημέρες πριν την έναρξη προετοιμασίας της έκθεσης. Σχέδια που δεν έχουν εγκριθεί από την EXPWORK A.E. δεν θα υλοποιούνται από αυτήν.
- Οποιαδήποτε μη εγκεκριμένη κατασκευή ή κατασκευή που δεν πληρεί τις προδιαγραφές του παρόντος κανονισμού ή του κανονισμού του εκθεσιακού κέντρου θα απομακρύνεται από την EXPWORK A.E. με έξοδα του πελάτη.
- Η EXPWORK A.E. δύναται να αποκλείσει οποιαδήποτε εργασία ή/και εγκατάσταση κάποιου εξοπλισμού που κατά την κρίση της μπορεί να δημιουργήσει προβλήματα τεχνικής φύσεως ή/και εύρυθμης λειτουργίας στο εκθεσιακό κέντρο ή που αλλοιώσει ή υποβιβάσει την εμφάνιση και τη λειτουργία αυτού.
- Ο πελάτης είναι αποκλειστικά υπεύθυνος για βλάβες ή ζημιές που θα προκληθούν από ανακριβείς πληροφορίες ή ανάρτηση στα σημεία από τον ίδιο, τους υπαλλήλους, τους προσπθθέντες, τους εργολάβους του. Η EXPWORK A.E. δεν είναι υπεύθυνη για την κατασκευή που θα αναρτηθεί από την οροφή ή από τις ενέργειες που ο πελάτης κάνει από μόνος του κατά το κρέμασμα της κατασκευής.
- Όλα τα υλικά ανάρτησης (φώτα, ρίξοι, εικόνα, σήμανση) θα πρέπει να περιλαμβάνουν ασφαλιστικό ασφαλείας. Ο αναρτώμενος εξοπλισμός δεν πρέπει να εμποδίζει και θα πρέπει να έχει απόσταση τουλάχιστον 50 εκατοστών από τα δίκτυα της οροφής.
- Για την ανάρτηση σήμανσης απαιτούνται μίνιμουμ 2 σημεία κρέμασης και κατάλληλη υποδομή (μπάρα κρέμασης πάνω και κάτω, ραμμένα μανίκια που θα υποστηρίζουν τις μπάρες και να εξέχουν τουλάχιστον 5 εκ από κάθε πλευρά)
- Με την υπογραφή της αίτησης για την υπηρεσία ανάρτησης ο πελάτης δηλώνει ότι έλαβε γνώση των όρων του παρόντος κανονισμού, ο οποίος αποτελεί αναπόσπαστο μέρος της εν λόγω αίτησης και ότι προσχωρεί ανεπιφύλακτα σ' αυτόν.
- Στην αίτηση 4 μπορούν να τοποθετηθούν μόνο σημεία ανάρτησης με κρίκο ασφαλείας 350 kg.

Με την αποστολή του παρόντος δελτίου, δηλώνω ότι αποδέχομαι την χρήση των παραπάνω αναγραφόμενων στοιχείων από την EXPWORK και τους συνεργάτες της βάσει της πολιτικής της εταιρίας για την επεξεργασία προσωπικών δεδομένων, όπως αυτά αναφέρονται στη ιστοσελίδα της EXPWORK <https://www.expowork.gr/content/11/oroi-xrisis->

Για να έχει ισχύ η παραγγελία σας, το παρόν δελτίο θα πρέπει να σταλεί με fax στο **2103542999** ή με email στο **ordersmetro@expowork.gr** τουλάχιστον 30 ημέρες πριν την έναρξη της έκθεσης. Η εξόφληση της παραγγελίας να έχει γίνει το αργότερο 2 ημέρες πριν την έναρξη της έκθεσης.

#### Αριθμοί Λογαριασμών Τραπεζών:

ΠΕΙΡΑΙΩΣ : GR 84 017 2202 0005202018199548 ALPHA BANK : GR 59 014 0173 0173002002003777  
ΕΘΝΙΚΗ : GR 97 011 0075 0000007547022553 EUROBANK : GR 58 026 0098 0000950200587898

13

Έξτρα εξοπλισμός ανάρτησης

14.A Τράσσα τετράγωνη

Τράσσα 20 cm τετράγωνη 05130100

Τράσσα 30 cm τετράγωνη 05130200



14.B Τετράγωνος σύνδεσμος για τράσσα

Τετράγωνος σύνδεσμος για Τράσσα 20 cm 05132100

Τετράγωνος σύνδεσμος για Τράσσα 30 cm 05132200



14.Γ Μοτέρ ανάρτησης 250 kg

05135100



14.Δ Μοτέρ ανάρτησης 500 kg

05135200













## ΠΛΗΡΟΦΟΡΙΕΣ ΕΚΘΕΤΗ

### A. ΠΕΡΙΠΤΕΡΑ ΤΥΠΟΠΟΙΗΜΕΝΗΣ ΔΟΜΗΣ

1. Στα περίπτερα τυποποιημένης δομής, τοποθετείται απαραίτητα **ηλεκτρολογικός πίνακας**, ο οποίος βγαίνει **υποχρεωτικά ψηλά** σε κάποιο σημείο της δομής και δεν είναι δυνατή η μετακίνησή του. Αν θέλετε να βρίσκεται σε κάποιο συγκεκριμένο σημείο θα πρέπει να αποστείλετε σχέδιο **μέχρι και 15 ημέρες πριν την είσοδό σας** στον εκθεσιακό χώρο.
2. Οι παραγγελίες που αφορούν σε **ηλεκτρολογικές εγκαταστάσεις** ή και **κατασκευές** π.χ. τοποθέτηση προβολέων, αποθήκες, τραβέρσες φωτισμού, δεν μπορούν να εκτελεστούν αν δεν μας έχει αποσταλεί **σχέδιο**.
3. Η τοποθέτηση των ραφιών γίνεται από τον εκθέτη.

### B. ΠΕΡΙΠΤΕΡΑ ΕΙΔΙΚΗΣ ΚΑΤΑΣΚΕΥΗΣ

1. Για την **παροχή ρεύματος** που θα χρειαστείτε για το περίπτερό σας, θα πρέπει να μας στείλετε **παραγγελία μέχρι και 15 ημέρες πριν την έκθεση**, καθώς και **σχέδιο** με τη θέση που θέλετε να βγει η παροχή σας. Οι παραγγελίες χωρίς σχέδιο δεν είναι εκτελέσιμες.
2. Αν οι ηλεκτρολογικές εργασίες στο περίπτερό σας, γίνουν από δικό σας ηλεκτρολόγο τότε θα πρέπει να συμπληρωθεί απ' αυτόν, απαραίτητα, η **Υπεύθυνη Δήλωση Ηλεκτρολόγου** και να προσκομιστεί **φωτοτυπία της ισχύουσας άδειάς του** (1<sup>ο</sup> και 2<sup>ο</sup> φύλλο – φύλλο θεώρησης). Ο ηλεκτρολόγος πρέπει να συμπληρώσει τη δήλωση με τα στοιχεία του, αναφέροντας τα **συνολικά kw** που θα χρειαστείτε, με δική του σφραγίδα και υπογραφή.
3. Προς εξυπηρέτησή σας, η ηλεκτρολογική **άδεια** δεν είναι απαραίτητο να προσκομίζεται εφόσον υπάρχει από προηγούμενη έκθεση εκτός αν δεν ισχύει πλέον (οπότε και πρέπει να ξανασταλεί με το νέο φύλλο θεώρησης).
4. Η **Υπεύθυνη δήλωση** συμπληρώνεται από τον ηλεκτρολόγο και **δεν έχει καμία σχέση με την παραγγελία του ρεύματος**, η οποία γίνεται **υποχρεωτικά από τον εκθέτη** συμπληρώνοντας την αντίστοιχη αίτηση που υπάρχει στο έντυπο της Expowork.
5. Τα περίπτερα ειδικής κατασκευής πρέπει οπωσδήποτε να έχουν **ηλεκτρολογικό πίνακα με ρελέ διαφυγής**. Σε περίπτωση που ο ηλεκτρολόγος σας δεν διαθέτει τέτοιο πίνακα, μπορείτε να παραγγείλετε από την EXPOWORK.
6. Για να έχετε **ρεύμα για δοκιμή** στο περίπτερό σας, κατά τη διάρκεια της προετοιμασίας, θα πρέπει να έχουμε λάβει την παραγγελία σας καθώς και τη Δήλωση και την Άδεια του ηλεκτρολόγου σας.
7. Για λόγους στατικότητας του χώρου, απαιτείται: η Υπεύθυνη δήλωση εκθέτη ή η Υπεύθυνη δήλωση μηχανικού.
  - Η **Υπεύθυνη δήλωση εκθέτη** συμπληρώνεται από τον εκθέτη σε περίπτωση που η κατασκευή του περιπτέρου δεν υπερβαίνει τα τρία (3) μέτρα σε ύψος.
  - Η **Υπεύθυνη δήλωση μηχανικού** συμπληρώνεται από την κατασκευαστική εταιρία του περιπτέρου, σε περίπτωση που η κατασκευή του περιπτέρου σας είναι πάνω από τρία (3) μέτρα και δεν υπερβαίνει τα τέσσερα (4) σε ύψος.

**ΣΗΜΕΙΩΣΗ:** Το ρεύμα που παρέχεται στο εκθεσιακό κέντρο είναι **τριφασικό**. Σε περίπτωση που χρειάζεστε μονοφασική παροχή για χρήση μηχανημάτων παρακαλούμε να μας ενημερώσετε. Οι παροχές στο εκθεσιακό κέντρο βγαίνουν από συγκεκριμένα σημεία του δαπέδου στο χώρο. Για τις **εργασίες κατασκευής** των περιπτέρων, στην διάρκεια της προετοιμασίας, μπορείτε να χρησιμοποιήσετε το εργοταξιακό ρεύμα (μονοφασικό).





# ΟΔΗΓΙΕΣ ΓΙΑ ΤΗΝ ΕΓΚΑΤΑΣΤΑΣΗ - ΑΠΟΧΩΡΗΣΗ ΤΩΝ ΕΚΘΕΤΩΝ

## ΕΓΚΑΤΑΣΤΑΣΗ

- Κατά την άφιξή του στο METROPOLITAN EXPO ο εκθέτης ή ο εξουσιοδοτημένος αντιπρόσωπός του παραλαμβάνει το περίπτερό του από τον επιμελητή αίθουσας.
- Οι πλευρές των περιπτέρων ελεύθερης (ειδικού σχεδιασμού) δομής επιβάλλεται να είναι καλαίσθητες αμφίπλευρα, κυρίως για τα τμήματα που συνορεύουν με τα περίπτερα άλλων εκθετών. Για κατασκευές άνω των 2.50μ. ύψους η πίσω πλευρά πρέπει να είναι ευπρεπισμένη και βαμμένη λευκή.
- Πυροσβεστικές φωλιές, θέσεις πυροσβεστήρων, ηλεκτρολογικά στοιχεία, υδραυλικές παροχές κλπ. δεν πρέπει να καλύπτονται ώστε να είναι εύκολη η πρόσβαση σε αυτά σε περίπτωση βλάβης, νέας σύνδεσης ή άλλης ανάγκης.

### Δεν επιτρέπονται:

- Η εκτέλεση έργων όπως η κοπή ξύλων, καθώς και η χρήση εργαλείων και μηχανημάτων, όπως κομπρεσέρ βαφής, παρά μόνο στους εξωτερικούς χώρους του Εκθεσιακού Κέντρου.
- Το κάθε είδους τρύπημα (καρφί, συρραπτικό, καρφίτσα, πινέζα κ.τ.λ.) και το κάρφωμα στο πάτωμα, τις κολώνες, την οροφή αλλά και οποιοδήποτε άλλο δομικό στοιχείο του κτιρίου.
- Το κάθε είδους τρύπημα (καρφί, συρραπτικό, καρφίτσα, πινέζα κ.τ.λ.) και το βάψιμο των πανό και των αλουμινίων της δομής (για ανάρτηση αντικειμένων μπορείτε να προμηθευτείτε ειδικά γαντζάκια από το γραφείο εξυπηρέτησης εκθετών).
- Η ανάρτηση οποιοδήποτε αντικειμένου από την οροφή και τα δομικά στοιχεία των αιθουσών ή τα δίκτυα υπηρεσιών που αναπτύσσονται παράλληλα με την οροφή.
- Η επικάλυψη των τοίχων και των περιφερειακών διαδρομών.
- Οποιαδήποτε παρέμβαση στο ηλεκτρολογικό υλικό χωρίς να έχει προηγηθεί συνεννόηση με τον ηλεκτρολόγο της έκθεσης.
- Σε περίπτωση που έχετε κάποια αντίρρηση ή δυσaráεσκεια με παρεχόμενη υπηρεσία της Exprowork, αυτό θα πρέπει να γίνει γνωστό στην τεχνική εξυπηρέτηση εκθετών το αργότερο έως το τέλος της πρώτης μέρας λειτουργίας της έκθεσης.
- Η ενοικίαση των προϊόντων και η παροχή υπηρεσιών ισχύει αυστηρά για το διάστημα της αναγραφόμενης στο δελτίο παραγγελίας έκθεσης. Τα δε προϊόντα θα πρέπει να είναι έτοιμα προς περιουλογοή 1 ώρα μετά τη λήξη της έκθεσης.
- Παροχή ρεύματος σε περίπτερα που έχουν ηλεκτρολογικές εγκαταστάσεις και εργασίες που έχουν πραγματοποιηθεί από προσωπικό ή ηλεκτρολόγο του εκθέτη, θα δίνεται μόνο εφόσον έχει προσκομιστεί στην τεχνική εξυπηρέτηση εκθετών άδεια ηλεκτρολόγου και υπεύθυνη δήλωση του εν λόγω ηλεκτρολόγου με την ανάληψη του έργου.

- **Η παραβίαση των ανωτέρω κανονισμών και η δημιουργία φθορών συνεπάγεται και την αποκατάστασή τους με αποζημίωση που θα υπολογισθεί από την εταιρία μας.**
- **Για τον καθαρισμό των πινέλων και των εργαλείων βαφής υπάρχουν ειδικοί Βιομηχανικοί νιπτήρες σε κάθε αίθουσα.**

## ΑΠΟΧΩΡΗΣΗ

Με τη λήξη της έκθεσης, ο εκθέτης, αφού έχει τακτοποιήσει τις οικονομικές εκκρεμότητές του με την εταιρία, πρέπει να αποχωρήσει εντός των χρονικών ορίων που έχουν τεθεί από τον οργανωτή. Προηγουμένως πρέπει να έχει απομακρύνει όλα τα εκθέματα και τα υλικά διακόσμησης που είχε χρησιμοποιήσει κατά τη διάρκεια της έκθεσης. Σε περίπτωση που ο εκθέτης αφήσει στο χώρο δομικά υλικά της κατασκευής του, τότε θα χρεωθεί με το κόστος αποκομιδής τους.

## ΠΑΡΑΤΗΡΗΣΕΙΣ ΤΙΜΟΚΑΤΑΛΟΓΟΥ

Για να θεωρηθεί η παραγγελία σας έγκυρη, να προωθηθεί προς υλοποίηση και να έχει ολοκληρωθεί πριν την άφιξή σας στο METROPOLITAN EXPO, θα πρέπει να έχει σταλεί στα χρονικά πλαίσια που ορίζονται από τις φόρμες παραγγελίας και να έχει εξοφληθεί μέσω τραπεζής, πιστωτικής κάρτας VISA, MASTERCARD, DINERS ή στο ταμείο της Exprowork.

Αρ. Λογαριασμού Τράπεζα **ΠΕΙΡΑΙΩΣ**: GR84 0172 2020 0052 0201 8199 548

Αρ. Λογαριασμού Τράπεζα **ΕΘΝΙΚΗ**: GR97 0110 0750 0000 0754 7022 553

Αρ. Λογαριασμού Τράπεζα **ALPHA BANK**: GR59 0140 1730 1730 0200 2003 777

Αρ. Λογαριασμού Τράπεζα **EUROBANK**: GR58 0260 0980 0009 5020 0587 898

Για εκθέσεις, εκδηλώσεις & συνέδρια διάρκειας 1-2 ημερών γίνεται χρέωση 3 ημερών.





METROPOLITAN EXPO, Διεθνής Αερολιμένας Αθηνών «Ελ. Βενιζέλος»  
Τ.Κ. 190 19 Σπάτα, Αττική  
ΤΑΧΥΔΡ. ΘΥΡΙΔΑ 800 48  
Τ. +30 210 3542990  
Φ. +30 210 3542999  
e-mail: [expowork@expowork.gr](mailto:expowork@expowork.gr)  
website: [www.expowork.gr](http://www.expowork.gr)